

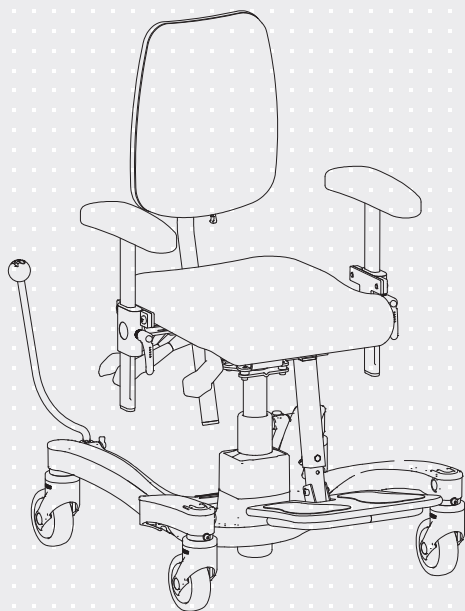

# VELA Tango

VARIANTE: 600 & 600ES

Manuale n. 105658



VELA Tango 600

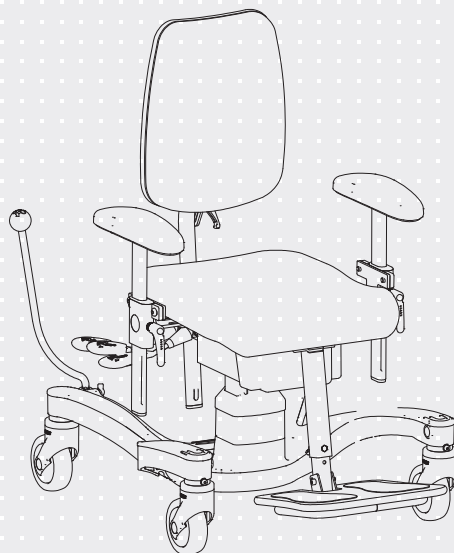

VELA Tango 600ES



ISO 9001  
ISO 14001

*Il design della sedia varia a seconda del modello*

## LE FUNZIONI DELLA SEDIA

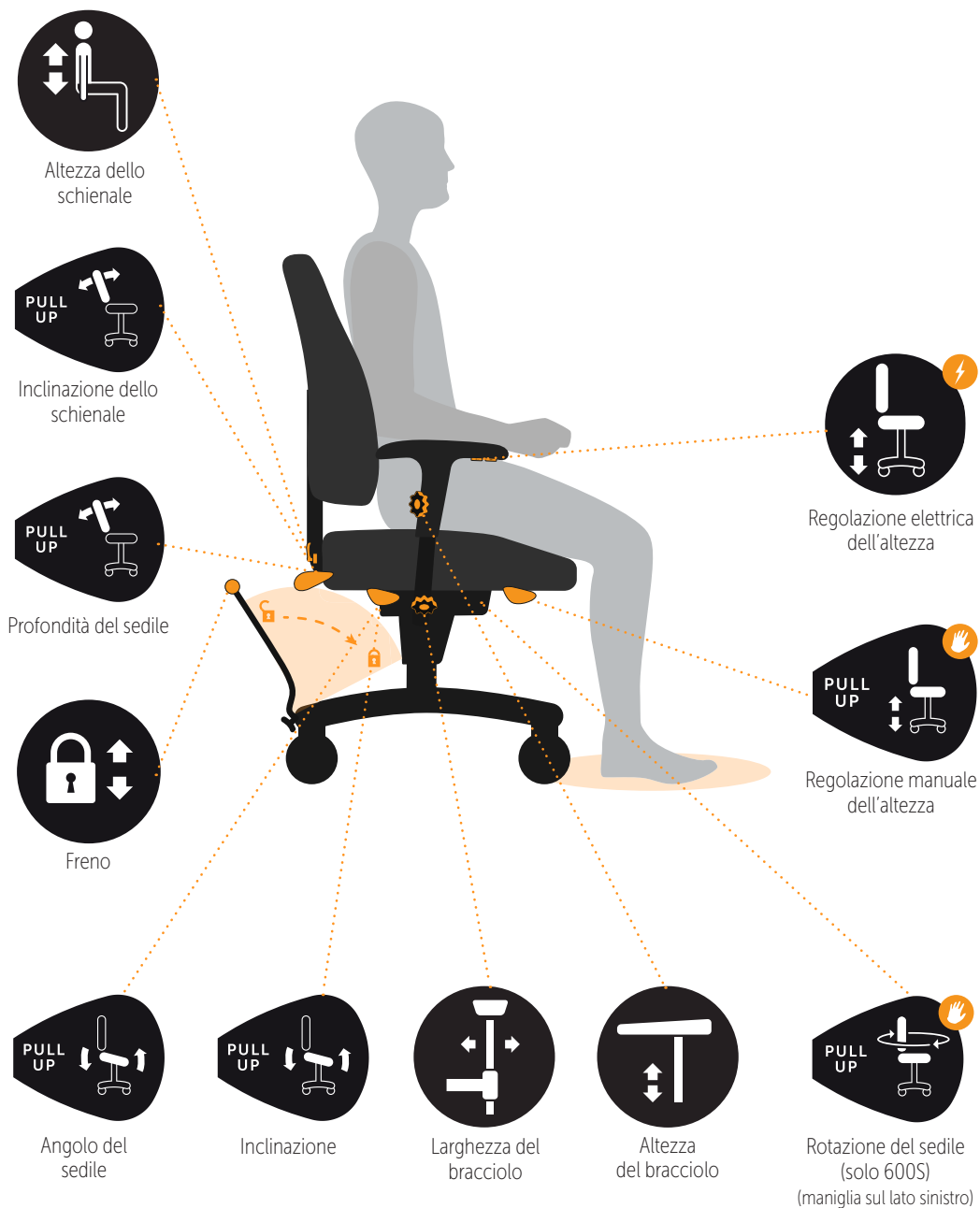

## INDICE

<b>1.1. AVVERTENZE</b>	<b>5</b>
<b>1.2. RISOLUZIONE DEI PROBLEMI</b>	<b>6</b>
<b>1.3. VELA TANGO CON REGOLAZIONE ELETTRICA DELL'ALTEZZA</b>	<b>7</b>
1.3.1. Ingresso alimentazione	7
1.3.2. Emissione	7
1.3.3. Protezione da sovratensione	7
<b>1.4. ETICHETTE UTILIZZATE SULLA SEDIA</b>	<b>8</b>
<b>1.5. SICUREZZA</b>	<b>8</b>
1.5.1. Uso previsto	8
1.5.2. Trasporto	9
<b>1.6. GARANZIA</b>	<b>9</b>
<b>1.7. DISIMBALLAGGIO DELLA SEDIA</b>	<b>9</b>
<b>1.8. MANUTENZIONE</b>	<b>9</b>
1.8.1. Ruote	10
1.8.2. Telaio	10
1.8.3. Imbottitura	10
1.8.4. Guida al riciclaggio	10
<b>1.9. RICICLAGGIO E SMALTIMENTO</b>	<b>10</b>
<b>2.0. IMPOSTAZIONI</b>	<b>11</b>
2.0.1. Fissaggio dello schienale	11
2.0.2. Regolazione dell'altezza (elettrica)	11
2.0.3. Contatto soft touch (elettrico)*	11
2.0.4. Regolazione dell'altezza del sedile (manuale)	11
2.0.5. Regolazione dell'angolo del sedile	12
2.0.6. Regolazione dell'inclinazione del sedile*	12
2.0.7. Regolazione dell'angolo dello schienale	12
2.0.8. Regolazione della profondità del sedile	12
2.0.9. Regolazione dell'altezza dello schienale	13
2.0.10. Fermo posteriore	13
2.0.11. Regolazione del bracciolo, altezza	13
2.0.12. Regolazione del bracciolo, larghezza	13
2.0.13. Poggiapiedi*	14
2.0.14. Rotazione (manuale)*	14
2.0.15. Freno	14
2.0.16. Pedale per frenare	14
2.0.17. Impostazione dell'angolo del freno	15
2.0.18. Supporto da passeggio*	15
2.0.19. Ricarica (elettrica)*	15
2.0.20. Pulsantiera (elettrica)*	15
2.0.21. Freno elettrico (elettrico)*	16
2.0.22. Poggiapiedi pieghevole*	16
2.0.23. Freno sulle 4 ruote*	16
2.0.24. Accessori	16

## 1.0. INTRODUZIONE

### GENTILE CLIENTE

Congratulazioni per la tua nuova sedia VELA! Siamo sicuri che questa sedia ti offrirà un piacere quotidiano. Questo manuale dell'uso fornisce informazioni utili sulla regolazione, il funzionamento e la manutenzione della sedia.

#### **Importante**

Si prega di leggere attentamente questo manuale d'uso e di conservarlo al sicuro per consultarlo quando è necessario. Questo manuale è disponibile anche sul sito web di VELA: [www.vela.eu](http://www.vela.eu), dove è possibile trovare anche altre informazioni rilevanti.

In caso di domande, errori o eventi avversi, contattare il proprio fornitore VELA.

Ci riserviamo il diritto di apportare modifiche.

#### **VELA**

Goteborgvej 8-12  
DK-9200 Aalborg SV  
Danimarca  
[www.vela.eu](http://www.vela.eu)

## 1.1. AVVERTENZE



Uso	In caso di reazione allergica, interrompere l'uso della sedia e consultare un medico
Uso	Utilizzare solamente componenti originali da VELA:
Uso	Utilizzare solo il caricabatterie in dotazione per caricare la sedia
Uso	Non apportare modifiche agli accessori forniti con la sedia
Uso	Utilizzare la sedia solo per lo scopo previsto
Uso	Regolare l'inclinazione del sedile e dello schienale solo se seduti sulla sedia e con i piedi sul pavimento
Uso	Tenere sempre premuto il freno della sedia quando ci si siede o ci si alza
Uso	L'asta del freno può essere utilizzata solo per azionare il freno. Se si carica troppo l'asta del freno, l'asta/supporto del freno potrebbe frenare e quindi perdere la sua funzione
Uso	Su superfici lisce come pavimenti altamente lucidati o piastrelle di marmo, la sedia potrebbe scivolare. Qui è consigliato utilizzare un freno a 4 ruote
Uso	Non utilizzare mai la sedia su superfici con dislivelli poiché la sedia potrebbe diventare instabile
Uso	La manutenzione diversa dalla pulizia deve essere sempre eseguita da un professionista
Uso	Non riparare mai la sedia mentre è in uso
Uso	Seguire sempre le istruzioni di manutenzione e pulizia consigliate
Uso	Le funzioni della sedia sono destinate all'utente. Solo l'utente o professionisti qualificati devono regolare la sedia mentre l'utente è seduto
Uso	Non utilizzare mai la regolazione elettrica dell'altezza per più di due minuti alla volta
Uso	Rischio di taglio o schiacciamento delle dita nelle parti in movimento. Pertanto, non utilizzare mai la sedia se qualcuno sta toccando sotto il sedile
Rischio di soffocamento	Pericolo di soffocamento con piccole parti. Non permettere mai ai bambini di giocare con la sedia, poiché le piccole parti sono rimovibili
Rischio di soffocamento	Se la sedia è dotata di regolazione elettrica dell'altezza, i cavi saranno presenti. Non lasciare mai che i bambini giochino con questi
Rumore elettrico	L'utilizzo di cavi diversi da quelli standard può aumentare l'emissione elettrica o diminuire l'immunità elettrica
Rumore elettrico	Evitare di posizionare la sedia vicino ad apparecchi che emettono rumore elettrico
Rumore elettrico	La sedia può essere utilizzata solo con gli accessori menzionati in questo manuale d'uso, poiché altrimenti potrebbero verificarsi interferenze elettromagnetiche
Rumore elettrico	Se la sedia si sposta involontariamente o non funziona come previsto, trovare un'altra posizione per la sedia

## 1.2. RISOLUZIONE DEI PROBLEMI

Errore	Possibile causa e soluzione
La regolazione elettrica dell'altezza non funziona	La spina non è nel bracciolo – collegarla  Non c'è alimentazione nella batteria della sedia. Caricare la batteria con il caricabatterie in dotazione  Il fusibile è rotto. Vedere la sezione 1.3.3.  Eseguire un reset dell'attuatore. Tenere premuti entrambi i pulsanti (su e giù) contemporaneamente per 20 secondi. Continuare a tenere premuti i pulsanti finché l'attuatore non si è completamente ritratto e poi si è mosso di circa 5 mm verso l'alto.
La regolazione manuale dell'altezza non funziona	C'è troppo carico o carico irregolare sulla sedia. Provare a regolare l'altezza senza sedersi sulla sedia. Se questo non funziona, la cartuccia gas è difettosa e deve essere sostituita. Contatta il tuo fornitore VELA
La funzione freno non funziona	Il freno non è attivato. Vedere la sezione 2.0.15., 2.0.16., 2.0.21. o 2.0.23.
Il bracciolo sembra allentato	Una delle viti manuali potrebbe essere allentata. Stringere la vite a mano
La sedia non rotola bene	Le ruote sono bloccate. Pulire le ruote per residui di filo e simili.
L'asta del freno o il telaio sono d'intralcio quando mi muovo sulla sedia	Hai una sedia con rotazione del sedile. Usa la rotazione del sedile per raddrizzare la sedia. Vedere la sezione 2.0.14.
L'asta del freno sembra allentata	La vite a mano che tiene l'asta del freno potrebbe essere allentata. Stringere la vite. Vedere la sezione 2.0.17.
Lo schienale scivola verso il basso	Stringere ulteriormente la vite manuale, come mostrato nella sezione 2.0.1. È possibile serrare la vite a mano con forza senza danneggiare il prodotto

Se quanto sopra non risolve il problema, contattare il proprio fornitore VELA.

## 1.3. VELA TANGO CON REGOLAZIONE ELETTRICA DELL'ALTEZZA

### 1.3.1. INGRESSO ALIMENTAZIONE

Tensione: 24Vdc

Corrente: 0,5 A

Potenza: 12VA

### 1.3.2. EMISSIONE

Una sedia VELA con funzioni elettriche è stata testata e soddisfa i requisiti vigenti in materia di radiazioni elettromagnetiche (requisiti EMC). La sedia è testata secondo le seguenti specifiche:

:: Classe di emissione CISPR 11, Gruppo 1, Classe B

Maggiori dettagli su [www.vela.eu](http://www.vela.eu)

### 1.3.3. PROTEZIONE DA SOVRATENSIONE

Sulla sedia è installato un fusibile che protegge la sedia contro gli sbalzi di tensione. La parte sostituibile del fusibile ha le seguenti specifiche:

:: Fusibile piatto, tipo: Fusibile a lama ATOF, ad azione rapida

:: Tensione: 32V

:: Corrente: 10A

:: Corrente massima: 1000A

La sostituzione del fusibile può essere eseguita solo da professionisti, poiché la causa della violazione deve essere documentata per motivi di sicurezza.

## IN GENERALE

### 1.4. ETICHETTE UTILIZZATE SULLA SEDIA

Avvertenze	Rischio di taglio e compressione: Tenere mani e dita lontane dalle parti in movimento	
Icona	Leggere le "Istruzioni per l'uso" prima dell'uso	
Icona	Parte utilizzata: Tipo B cfr. IEC60601-1 che copre le seguenti aree della sedia:	
Etichette	60 x 22,5 mm  Le ultime sei cifre sono il numero ID del prodotto: Questa etichetta si applica solo a sedie con funzioni elettriche: La sedia è omologata IP21, che corrisponde alla protezione contro le gocce d'acqua, nonché al contatto con le parti pericolose con un dito.	 

Le etichette sulla sedia devono essere lette a una distanza di circa 40 cm in condizioni normali di luce diurna. Per le etichette relative al funzionamento della sedia, fare riferimento alla sezione 2.0.

### 1.5. SICUREZZA

Questa sedia è marcata CE ed è conforme alle normative UE applicabili. La sedia è prodotta da:  
VELA, Gøteborgvej 8-12,  
9200 Aalborg SV, Danimarca.

La VELA Tango con funzioni elettriche soddisfa tutti i requisiti di sicurezza secondo IEC 60601-1, inclusi i requisiti EMC secondo IEC60601-1-2.

#### 1.5.1. USO PREVISTO

Questo dispositivo è destinato a sostenere un bambino in posizione seduta durante lo svolgimento di attività di vita quotidiana all'interno, comprese le attività scolastiche.

- :: La sedia non è costruita per stare in piedi
- :: Il freno della ruota deve essere sempre attivato quando si è seduti o in piedi



Tutte le varianti di questa sedia sono testate e approvate per un carico massimo di 80 kg. Per un uso ottimale, il peso utente consigliato della sedia è di 15-50 kg.

Nota: le persone che utilizzano un'imbracatura sulla sedia devono essere sempre sorvegliate quando l'imbracatura è in uso.

### **1.5.2. TRASPORTO**

Quando si trasporta la sedia in auto, aereo o qualsiasi altro mezzo di trasporto, utilizzare sempre il freno della sedia. La sedia non è omologata per l'uso come sedile del passeggero in nessun mezzo di trasporto e non può essere utilizzata come tale.

### **La sedia è progettata per essere trasportata nelle seguenti condizioni ambientali:**

Temperatura: -20°C a +60°C

Umidità: 15-95%

Lasciare riposare la sedia per 24 ore prima dell'uso se è stata conservata a una temperatura inferiore a -10°C.

### **1.6. GARANZIA**

VELA concede un diritto di reclamo ai sensi della legge applicabile nel paese in cui viene acquisita la sedia. Il diritto di reclamo si applica solo in caso di utilizzo di ricambi e accessori originali, nonché di personalizzazioni effettuate da professionisti.

**Nota:** se è stato stipulato un accordo contrattuale esclusivo direttamente con VELA, si applica questo!

VELA non si assume alcuna responsabilità per danni al prodotto o all'utente causati da:

- :: Trasporti
- :: Uso improprio
- :: Normale usura
- :: Uso sbagliato
- :: Utilizzo di ricambi e accessori che non sono prodotti originali VELA
- :: Regolazioni effettuate da tecnici dell'assistenza non autorizzati

### **1.7. DISIMBALLAGGIO DELLA SEDIA**

La sedia è disponibile in una confezione ecologica e riciclabile.

In caso di difetti o danni da trasporto alla sedia, si prega di contattare immediatamente il proprio fornitore VELA. In tali casi, non tentare di utilizzare la sedia o di ripararla da soli.

### **Alla consegna si riceve:**

- :: Sedia VELA
- :: Istruzioni per l'uso
- :: Caricabatterie (solo per sedie con funzioni elettriche)

**Nota:** vedere punto 2.0.1 per il corretto fissaggio dello schienale.

### **1.8. MANUTENZIONE**

Si consiglia un controllo annuale della sedia per identificare eventuali parti difettose o usurate. Tutte le parti rimovibili devono essere strette regolarmente. Potete trovare varie guide su [www.vela.eu](http://www.vela.eu).

### 1.8.1. RUOTE

Ti consigliamo di controllare regolarmente le ruote e rimuovere eventuali filettature residue, ecc. Certi tipi di pavimenti accumulano sporco sui rulli. Pertanto, pulire i rulli secondo necessità.

### 1.8.2. TELAIO

Pulire con acqua tiepida e, se necessario, aggiungere un po' di detergente a pH neutro.

### 1.8.3. IMBOTTITURA

**Tessuto:** pulire con un detergente chimico, con un detergente per mobili o con acqua utilizzando un panno ben strizzato.

**Tessuto sintetico o pelle:** pulire con acqua o sapone neutro utilizzando un panno ben strizzato.

**Pelle:** pulire aspirando con una spazzola morbida. Evitare l'uso di detersivo.

**Nota:** su [www.vela.eu](http://www.vela.eu) è possibile trovare le istruzioni per la pulizia di tutti i nostri tipi di rivestimenti standard.

### 1.8.4. GUIDA AL RICICLAGGIO

La sedia VELA può essere riutilizzata da un'altra persona quando non ti serve più, a condizione che la sedia venga preventivamente riparata da un tecnico.

L'aspettativa di vita della sedia è di cinque anni per un uso regolare e corretto. Raccomandiamo che VELA, il tuo fornitore VELA o un professionista qualificato eseguano un controllo annuale con la sostituzione delle parti usurate.

## 1.9. RICICLAGGIO E SMALTIMENTO

Questo prodotto contiene materiali riciclabili. Pertanto, il prodotto deve essere smaltito secondo le normative locali e non insieme ai normali rifiuti domestici. Un corretto smaltimento e riciclaggio aiuterà a prevenire effetti negativi sull'ambiente e sulle persone.

**Nota:** le apparecchiature elettriche ed elettroniche e le relative batterie contengono materiali, componenti e sostanze che possono essere dannose per la salute umana e per l'ambiente se i rifiuti non vengono gestiti correttamente.

Le apparecchiature elettriche ed elettroniche e le batterie sono contrassegnate dall'icona mostrata di seguito. Ciò simboleggia che le apparecchiature elettriche ed elettroniche e le batterie non devono essere smaltite insieme ai rifiuti domestici indifferenziati, ma devono essere raccolte separatamente.



È importante restituire le batterie usate seguendo gli schemi stabiliti. In questo modo, contribuisce a garantire che le batterie vengano riciclate in conformità con la legislazione vigente e non causino danni inutili all'ambiente.

## 2.0. IMPOSTAZIONI

La sostituzione della molla a gas o dell'attuatore elettrico può essere eseguita solo dal team di assistenza del rivenditore o da un tecnico qualificato.

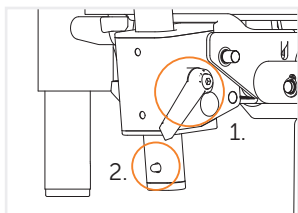

### 2.0.1. FISSAGGIO DELLO SCHIENALE

Premere la molla del perno di bloccaggio (1) e spingere il bracciolo dello schienale attraverso il foro. Serrare successivamente la maniglia a sgancio rapido (2). **Nota:** il bracciolo dello schienale deve essere spinto completamente in modo che la molla a perno blocchi il bracciolo dello schienale. Assicurarsi che il bracciolo dello schienale non possa essere nuovamente estratto.



### 2.0.2. REGOLAZIONE DELL'ALTEZZA (ELETTRICA)

Viene azionato tramite due interruttori (su/giù) situati sul lato inferiore del bracciolo destro o sinistro. Il bracciolo può essere facilmente spostato sul lato opposto. **Nota:** la funzione altezza deve essere utilizzata ininterrottamente solo per un minuto, poi dovrebbe seguire una pausa di nove minuti.

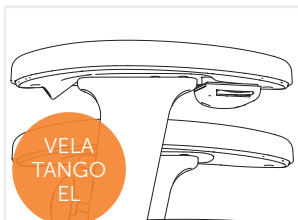

### 2.0.3. CONTATTO SOFT TOUCH (ELETTRICO)\*

Si aziona premendo/tirando l'interruttore che si trova sul lato inferiore del bracciolo destro o sinistro. Lasciare andare l'interruttore quando si raggiunge l'altezza di seduta desiderata. **Nota:** la funzione altezza deve essere utilizzata ininterrottamente solo per un minuto, poi dovrebbe seguire una pausa di nove minuti.



### 2.0.4. REGOLAZIONE DELL'ALTEZZA DEL SEDILE (MANUALE)

Regolare l'altezza del sedile tirando verso l'alto la leva anteriore posta sul lato destro.

\* A seconda del modello

**Nota:** l'impostazione dell'inclinazione dello schienale e del sedile deve essere sempre eseguita con i piedi appoggiati a terra.



#### **2.0.5. REGOLAZIONE DELL'ANGOLO DEL SEDILE**

Regolare l'inclinazione del sedile tirando verso l'alto la leva centrale posta alla destra.



#### **2.0.6. REGOLAZIONE DELL'INCLINAZIONE DEL SEDILE\***

L'intera unità di seduta si muove (sedile e schienale insieme) sollevando la maniglia centrale sul lato destro.



#### **2.0.7. REGOLAZIONE DELL'ANGOLO DELLO SCHIENALE**

Regolare l'inclinazione dello schienale tirando verso l'alto la leva posteriore posta sul proprio lato destro.

Azionare la maniglia solo quando qualcuno è seduto sulla sedia, poiché lo schienale si inclina in avanti.



#### **2.0.8. REGOLAZIONE DELLA PROFONDITÀ DEL SEDILE**

Regolare l'inclinazione dello schienale tirando verso l'alto la leva posteriore posta sul proprio lato destro.

Azionare la maniglia solo quando qualcuno è seduto sulla sedia, poiché lo schienale si inclina in avanti.

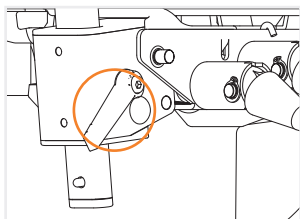

### **2.0.9. REGOLAZIONE DELL'ALTEZZA DELLO SCHIENALE**

Regolare allentando la maniglia a sgancio rapido sullo schienale e regolare l'altezza. Ricordarsi di serrare nuovamente la maniglia a sgancio rapido.

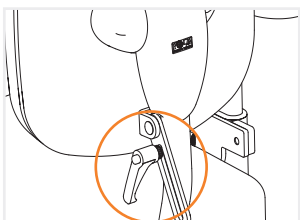

### **2.0.10. FERMO POSTERIORE**

Lo schienale può essere regolato ad un'angolazione specifica regolando e fissando il bullone che è montato sul lato posteriore dello schienale della sedia.

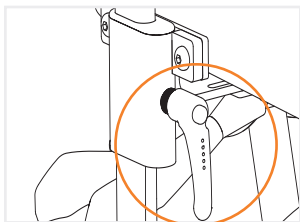

### **2.0.11. REGOLAZIONE DEL BRACCIOLO, ALTEZZA**

Regolare allentando la vite/la leva sulla barra del bracciolo e regolare l'altezza del bracciolo. Ricordarsi di stringere di nuovo la vite/la leva.

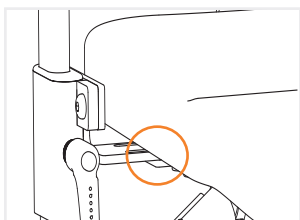

### **2.0.12. REGOLAZIONE DEL BRACCIOLO, LARGHEZZA**

Regolare allentando la vite sotto il sedile e regolare la larghezza del bracciolo. Ricordarsi di stringere di nuovo la vite.

\* A seconda del modello

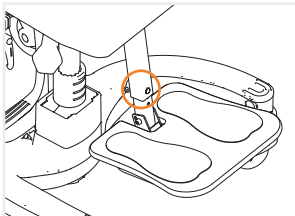

### 2.0.13. POGGIAPIEDI\*

La poggiatesta può essere regolata in lunghezza allentando la vite a mano al centro dell'asta sul poggiatesta. Ricordarsi di stringere la vite in seguito. La pedana può essere ripiegata in modo che non interferisca quando si sale e si scende dalla sedia. Attenzione: questa pedana poggiatesta non è fatta per stare in piedi, in caso venisse usata diversamente, c'è il rischio che la sedia si ribalti.



### 2.0.14. ROTAZIONE (MANUALE)\*

Il sedile viene ruotato tirando la maniglia posteriore sul lato sinistro. **Nota:** non può essere combinato con i poggiatesta, sezione: 2.0.13.

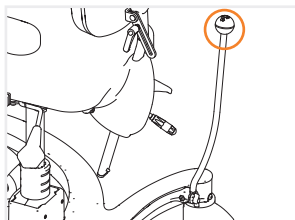

### 2.0.15. FRENO

Il freno viene attivato spostando in avanti la maniglia sul lato della sedia. Sbloccare la sedia riportando la maniglia in posizione verticale.

**Nota:** vedere Impostazione dell'angolo del freno, sezione 2.0.17., per la regolazione della posizione del freno e della distanza dal sedile.

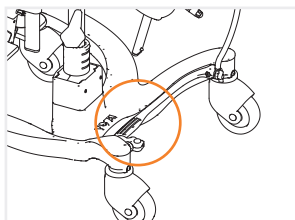

### 2.0.16. PEDALE PER FRENARE

Il freno può essere attivato con il pedale premendo il piede contro l'albero del freno nell'area mostrata.

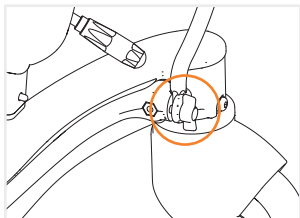

### 2.0.17. IMPOSTAZIONE DELL'ANGOLO DEL FRENO

Allentare la vite a testa zigrinata e rimuovere l'asta del freno dal supporto. Inserire l'asta del freno nel lato e all'angolo desiderati. Ricordarsi di stringere nuovamente la vite a testa zigrinata.

**Nota:** il freno può essere impostato a intervalli di 30°. L'asta del freno può essere spostata avanti/indietro e più vicino/ più lontano dal sedile secondo necessità. Il freno può essere spostato anche sul lato opposto.

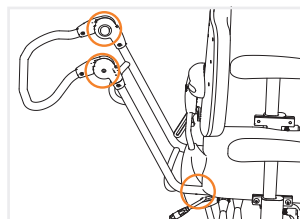

### 2.0.18. SUPPORTO DA PASSEGGIO\*

Supporto da passeggio per il trasporto di una persona sulla sedia. Il supporto da passeggio è montato sui raccordi sotto il sedile utilizzando due viti a dito. Questo è anche il punto in cui viene regolata la profondità. L'altezza si regola premendo i due pulsanti a lato del supporto, mentre la maniglia si posiziona all'altezza desiderata.

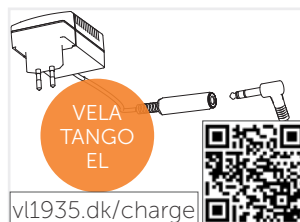

### 2.0.19. RICARICA (ELETTRICA)\*

Carica ogni giorno. Rimuovere la spina operativa dal retro del bracciolo e posizionarla nel caricatore come mostrato. Il caricabatterie è collegato a una presa elettrica. Quando la sedia è in carica, il LED sul caricabatterie è giallo. Quando la sedia è completamente carica, il LED diventa verde.

**Nota:** la sedia non deve essere utilizzata durante la ricarica.



### 2.0.20. PULSANTIERA (ELETTRICA)\*

La pulsantiera viene utilizzata tramite pulsanti sulla parte anteriore. Le pulsantiere VELA possono avere una o più funzioni. Le icone sulla pulsantiera mostrano le funzioni dei pulsanti. **Nota:** inserire la spina nella pulsantiera per attivare le funzioni. **Avvertenza:** le specifiche operative della sedia per la variazione della temperatura quando si utilizza la pulsantiera sono da + 5 °C a + 40 °C!



\* A seconda del modello



### 2.0.21. FRENO ELETTRICO (ELETTRICO)\*

Il freno elettrico viene attivato e disattivato tramite la pulsantiera o gli interruttori. Si consiglia di attivare o disattivare completamente il freno quando si utilizza questa funzione. Può essere utilizzato anche insieme al freno sulle 4 ruote (vedi sezione 2.0.23.)

**Nota:** il freno può essere utilizzato solo tramite gli interruttori sotto il bracciolo, la pulsantiera o Soft touch.

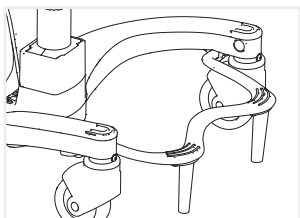

### 2.0.22. POGGIPIEDI PIEGHEVOLE\*

Poggiapiedi stabilizzante che può essere utilizzato anche come pedana quando ci si sposta sulla sedia o si scende.

**Nota:** non può essere combinato con il poggiapiedi, sezione: 2.0.13.

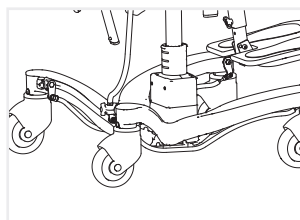

### 2.0.23. FRENO SULLE 4 RUOTE\*

Si attiva tramite il freno a mano/a pedale su tutte le sedie ad eccezione delle sedie con freno elettrico, dove si attiva tramite pulsantiera o interruttori. Il freno sulle 4 ruote frena tutte le ruote e fornisce un sedile stabile su superfici irregolari/oblique.

**Nota:** Sulla versione elettrica si consiglia di attivare o disattivare completamente il freno quando si utilizza questa funzione.

### 2.0.24. ACCESSORI

Questa sedia è disponibile con una vasta gamma di accessori. Consultare l'elenco completo degli accessori su: [www.vele.eu](http://www.vele.eu)

**Nota:** il caricabatterie è incluso come accessorio quando si acquista una sedia VELA con funzioni elettriche.

\* A seconda del modello