

Icon™ Rückensystem JUNIOR Rückenstütze

MIT VARILOCK™ HARDWARE

Einbauanleitung

Diese Gebrauchsanleitung beschreibt den Einbau, die Bedienung und die Wartung von VARILITE-Rückenstützen. Wenden Sie sich bei Problemen oder Fragen im Zusammenhang mit der Anleitung an den VARILITE-Kundendienst.

Diese Anleitung bezieht sich auf folgende Artikel:

Icon™ Back Low, Icon™ Back Mid, Icon™ Back Tall, Icon™ Back Deep, JUNIOR Mid Rückenstütze und JUNIOR Deep Rückenstütze

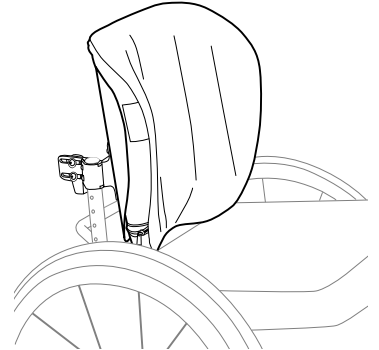

Bestimmungsgemäße Verwendung und Gegenanzeigen

Die Rückenstützen Icon und JUNIOR sind für Rollstuhlfahrer konzipiert und dienen der Rollstuhlausstattung. Diese Rückenstützen dienen als Stütz- und Haltungshilfe für den Rumpf und das Becken und vermindern den Druck auf die Wirbelsäule.

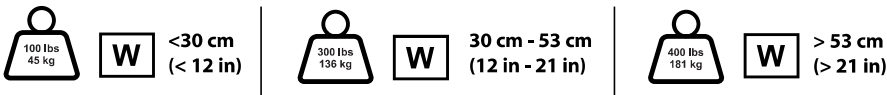

Zur Verwendung mit runden Rahmenrohren mit einem Durchmesser von 19, 22 oder 25 cm.

Wichtige Warn- und Sicherheitshinweise

VARILITE-Produkte sollten von einer orthopädischen Fachkraft ausgewählt, konfiguriert und verschrieben werden, die in Sitz- und Haltefragen versiert ist und feststellen kann, ob das Produkt gemäß den individuellen Anforderungen eines Rollstuhlfahrers geeignet ist. Eine Aussage zum Verwendungszweck allein reicht für diese Feststellung nicht aus.













Zur VERMEIDUNG VON VERLETZUNGEN lesen, verstehen und beachten Sie die Anweisungen und Warnhinweise in dieser Anleitung, bevor Sie Ihr VARILITE-Produkt verwenden.

Die Verwendung von Rollstühlen und anpassungsfähiger Ausrüstung beinhaltet ein Gefahrenrisiko. Der unsachgemäße Gebrauch des Rollstuhls oder der Rückenstütze kann schwere Verletzungen nach sich ziehen.

! WARNHINWEISE

- Der Einbau, die Anpassung und die Veränderung dieser Rückenstütze von VARILITE sollte nur von einer orthopädischen Fachkraft vorgenommen werden.
- Vergewissern Sie sich, dass das Kissen und der Kissenbezug frei von Fremdkörpern sind, die das Kissen beschädigen oder an bestimmten Stellen Druckpunkte verursachen könnten.
- Verwenden Sie Ihre VARILITE-Rückenstütze nicht, wenn Hardware fehlt, die Funktion nicht gewährleistet ist oder ein Defekt vorliegt. Reparaturen oder Anpassungen dürfen nur durch Fachpersonal vorgenommen werden.
- Beachten Sie die vom Hersteller angegebene zulässige maximale Gewichtsbelastung des Rollstuhls.
- Beachten Sie die maximale Gewichtsbelastung der Rückenstütze.
- Machen Sie kein Krafttraining oder andere sportliche Aktivitäten des täglichen Lebens, die den Rollstuhl übermäßig belasten könnten.
- Heben Sie den Rollstuhl auf keinen Fall an der Rückenstütze hoch.
- Lagern Sie die Rückenstütze niemals in großer Hitze oder an Orten, wo sie über längere Zeit dem direkten Sonnenlicht ausgesetzt ist. Die Oberfläche einer Rückenstütze, die in direktem Sonnenlicht oder in einem aufgeheizten Auto aufbewahrt wird, kann extrem heiß werden.
- Verwenden Sie die Rückenstütze auf keinen Fall ohne ihren Bezug. Wenn die Rückenstütze ohne ihren Bezug verwendet wird, steigt das Risiko der Entflammbarkeit. Wenn das Kissen zusammen mit dem Kissenbezug verwendet wird, erfüllen die VARILITE-Rückenstützen die Entflammbarkeitsanforderungen ISO 7176-16 und ISO 8191-1.
- Lassen Sie die Schiebekappen nicht in der offenen Stellung. Wenn die Schiebekappen in der offenen Stellung bleiben, können die Schiebhalterungen aus der Halterung herausrutschen, wodurch die Rückenstütze vom Rollstuhl fallen kann. Dies kann zu schweren Verletzungen führen. **Abb. A**

Erklärung der Symbole

	Gewichtsbeschränkung
	Warnung/Vorsicht
	Autorisierter Vertreter in der Europäischen Union
	Breite des Produkts
	Tiefe des Produkts
	Ausrichtung der Unterseite des Produkts
	Vorderseite (bzw. anteriore Seite) des Produkts
	Rückseite (bzw. posteriore Seite) des Produkts
	Hersteller
	Herstellungsdatum
	Elektronische Gebrauchsanleitung konsultieren
	Lösung mit mindestens 70 % Isopropylalkohol

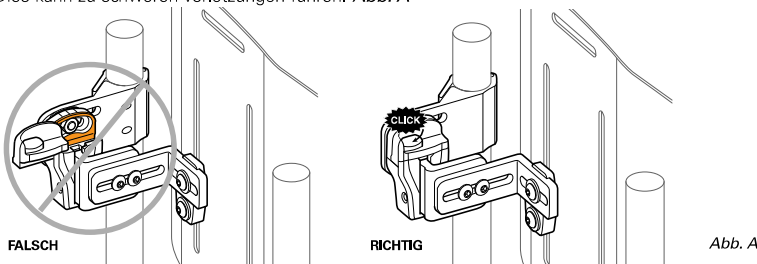

! WARNHINWEISE

- Das Icon-Rückensystem ist nur für die Verwendung mit runden Rahmenrohren der Rollstuhl-Rückenlehne mit einem Durchmesser von maximal 25 mm konzipiert. Sofern die Rahmenrohre ihre Lage nicht verändern, müssen Rollstühle nicht mit Querstreben ausgestattet sein. Die Verwendung von nicht geeigneter Ausrüstung kann zur Beschädigung des Rückensystems und des Rollstuhls sowie zu schweren Verletzungen führen.
- Vor dem Einsetzen von Reduzierhülsen müssen die Rohre gründlich gereinigt werden. Schmierfett, Öl oder andere Rückstände auf den Rohren können dazu führen, dass die Reduzierhülsen verrutschen. Durch das Verrutschen von Reduzierhülsen kann die Ausrüstung beschädigt werden, was schwere Verletzungen zur Folge haben kann.
- Wenn die Reduzierhülsen an den Rohrhalterungen nicht richtig eingesetzt und verwendet werden, kann die Ausrüstung beschädigt werden, was schwere Verletzungen zur Folge haben kann.

SICHERHEITSHINWEISE BEZÜGLICH PERSONENBEFÖRDERUNG IM FAHRZEUG:

! Die sicherste Art der Personenbeförderung ist das Aussteigen aus dem Rollstuhl und die Verwendung der im Fahrzeug eingebauten Sitze samt crash-getestetem Insassenrückhaltesystem. Die Nichtverwendung des Insassenrückhaltesystems in einem Fahrzeug kann zu schweren oder tödlichen Verletzungen führen.

- Die Normen ANSI RESNA WC-20 und ISO 16840-4 sind nicht anwendbar auf einzelne Sitzsystemkomponenten. Stattdessen gelten diese Normen für vollständige Sitzsysteme bestehend aus Sitzoberfläche und Rückenstütze in einer bestimmten Konfiguration.
- Die 45 cm breite Rückenstütze Icon Tall sowie das 45 cm breite und 45 cm tiefe Sitzsystem Evolution wurden auf einen Ersatz-Rollstuhlfahrrahmen angepasst und gemäß ANSI RESNA WC-20 erfolgreich crash-getestet.
- Benutzer, die ein Produkt von VARILITE zur Verwendung während der Personenbeförderung in einem Fahrzeug konfigurieren möchten, sollten von einem Fachmann eine Risikoeinschätzung vornehmen lassen.

! VORSICHT

- Die Rückenstützen Icon Back Mid und Icon Back Tall sind zur Verwendung mit dem VARILITE PAL und seitlichen Feststützen geeignet. Falls Ihre Rückenstütze mit seitlichen Bruststützen konfiguriert wurde, beachten Sie bitte die Gebrauchsanleitung dieser seitlichen Bruststützen bezüglich Sicherheit und Bedienung.
- Um eine optimale Leistung und die Integrität des Schaumstoffs zu wahren, empfiehlt VARILITE, das Ventil mindestens einmal pro Woche über Nacht geöffnet zu lassen. So kann sich Ihr VARILITE-Rückenkissen vollständig mit Luft auffüllen. Befolgen Sie vor der nächsten Verwendung das im Abschnitt „Erste Verwendung und Anpassung des Kissens“ beschriebene Verfahren.

Ersteinrichtung der Rückenstütze

KOMPONENTEN

Machen Sie sich mit den Teilen des Rückensystems vertraut, bevor Sie es einbauen, anpassen oder verwenden.

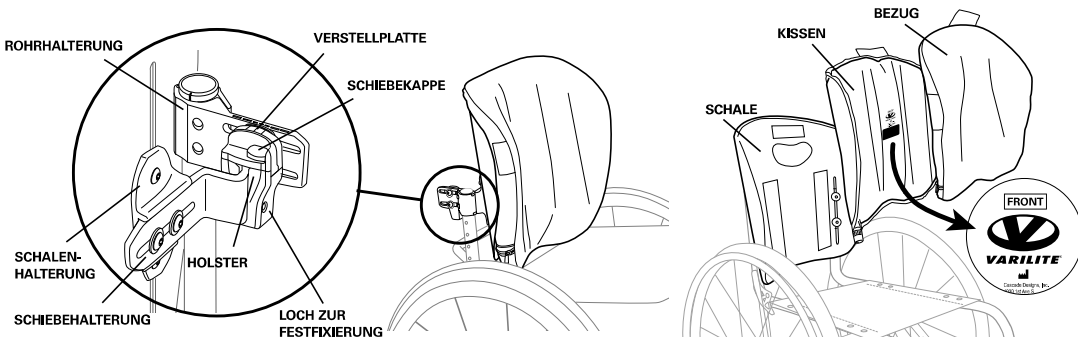

ZUSAMMENBAU UND BEFESTIGUNG

Bevor der Einbau abgeschlossen werden kann, müssen ggf. je nach Breite des Rollstuhls und der gewünschten Lage der Rückenstütze Anpassungen vorgenommen werden.

Die folgenden Schritte müssen befolgt werden, bevor der Patient sich in den Rollstuhl setzt:

1. Legen Sie die optimale Höhe der Rückenlehne des Rollstuhls fest.
2. Befestigen Sie die Rohrhalterungen an beiden Seiten des Rahmens und achten Sie darauf, dass die Holster einander zugewandt und die Schiebekappen nach hinten gerichtet sind.
3. Richten Sie die beiden Rohrhalterungen so aus, dass sie auf der gleichen Höhe und parallel zueinander sind. Ziehen Sie die Schrauben der Rohrhalterungen so fest, dass diese nicht verrutschen.
4. Lockern Sie die Schrauben der Schiebehalterung.
5. Setzen Sie die Rückenlehne so ein, dass die Schiebehalterungen fest in die Holster passen.
6. Ziehen Sie die Schrauben an den Rohrhalterungen und den Schiebehalterungen auf 4,5 Nm fest.
7. Schließen Sie die linke und die rechte Seitenkappe, indem Sie sie in Richtung Schale schieben.

Falls für den Einbau Reduzierhülsen benötigt werden, verwenden Sie die in der untenstehenden Tabelle angegebene empfohlene Größe und achten Sie darauf, dass die Reduzierhülsen wie in **Abbildung B** illustriert ausgerichtet sind:

Reduzierhülsen für Rohrhalterungen		
Durchmesser des Rohrs	Größe der Reduzierhülse	Im Lieferumfang enthalten
22 mm (7/8 Zoll)	3 mm (1/8 Zoll)	Ja
19 mm (3/4 Zoll)	6 mm (1/4 Zoll)	Ja

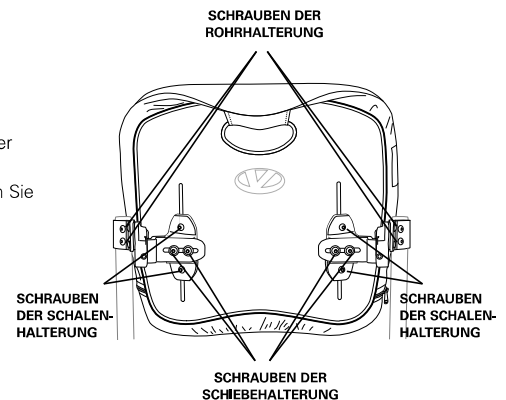
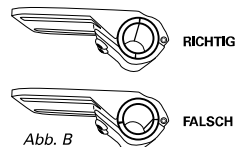

Bei den folgenden Schritten spielt es keine Rolle, ob der Patient im Rollstuhl sitzt oder nicht:

Anpassung von Tiefe und Winkel:

1. Lockern Sie die beiden Stellschrauben der Rohralterungen je nach der gewünschten Tiefe und dem gewünschten Winkel. Lockern Sie die Stellschrauben nur um eine Dreivierteldrehung, um sie zu verschieben. Nehmen Sie sie nicht aus dem befestigten Bauteil heraus. **Abb. C**
2. Nehmen Sie mithilfe von Referenzmarkierungen oben am Holster schrittweise Anpassungen vor.
3. Passen Sie die Hardware an beiden Rohralterungen an, bevor Sie die Stellschrauben ganz festziehen.
4. Ziehen Sie die beiden Stellschrauben der Rohralterungen fest, damit diese nicht verrutschen.



Abb. C

Horizontale Verstellung der Schalenhalterung:

1. Lockern Sie die beiden Schrauben der Schiebehalterung.
2. Nehmen Sie die seitliche Verstellung der Schale vor.
3. Ziehen Sie die Schrauben wieder fest.

Vertikale Verstellung der Schalenhalterung:

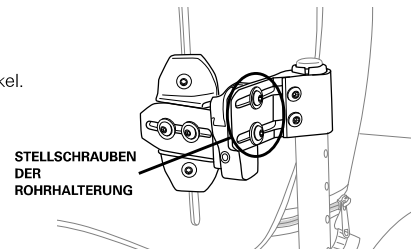
1. Lockern Sie die beiden Schrauben der Schalenhalterung.
2. Nehmen Sie die senkrechte Verstellung der Schale vor.
3. Ziehen Sie die Schrauben wieder fest.

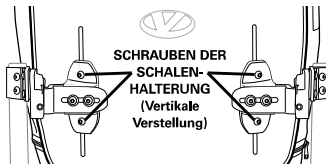

Weitere Anpassungsmöglichkeiten finden Sie in den technischen Leitfäden auf www.VARILITE.com.

Bedienung der Rückenstütze

ABNEHMEN

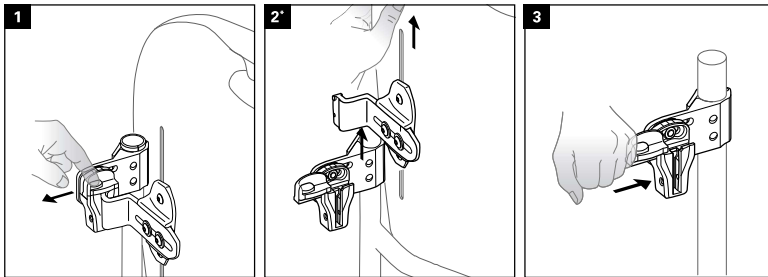

*HINWEIS: Wenn die Schrauben zur Festfixierung angezogen sind, können die Schiebehalterungen nicht aus dem Holster genommen werden.

EINSETZEN

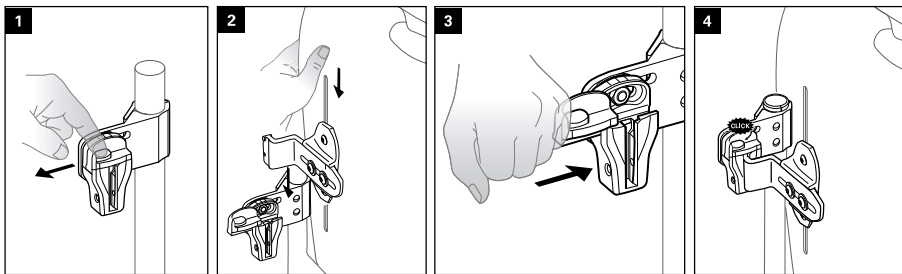

EINBAU MIT FESTFIXIERUNG

1. Lockern Sie die linke und die rechte Schraube der Schiebehalterung.
2. Stecken Sie die Schraube zur Festfixierung durch das Loch zur Festfixierung und ziehen Sie sie mit einem 3/32 Zoll Inbusschlüssel fest.
3. Ziehen Sie die linke und die rechte Schraube der Schiebehalterung fest.

ERSTE VERWENDUNG UND ANPASSUNG DES KISSENS:

Kissen mit Luft füllen:

1. Entlasten Sie das Kissen, damit es sich mit Luft füllen kann.
2. Öffnen Sie das Ventil, indem Sie es entgegen dem Uhrzeigersinn drehen.
3. Wenn das Kissen sich vollständig mit Luft gefüllt hat, schließen Sie das Ventil, indem Sie es im Uhrzeigersinn drehen.

Kissen anpassen:

1. Um die Luftmenge im Kissen der VARILITE-Rückenstütze anzupassen, beginnen Sie die Anpassung bei vollständig mit Luft gefülltem Kissen und geschlossenem Ventil.
2. Setzen Sie sich sicher in den Rollstuhl.
3. Drehen Sie das Ventil entgegen dem Uhrzeigersinn, um es zu öffnen und Luft abzulassen.
4. Schließen Sie das Ventil, wenn Sie möglichst bequem und mit einer gestützten Haltung sitzen.

Kissen entfernen:

1. Ziehen Sie das Kissen nach oben, um den Bezug von der Schale zu entfernen.
2. Entfernen Sie die Griffflasche vom Griffstreifen auf der Innenseite der Schale und ziehen Sie die Lasche durch den Schlitz in der Schale.

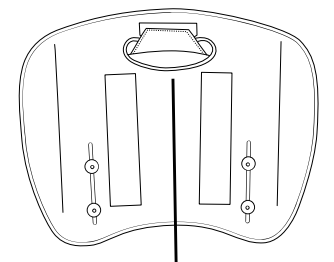
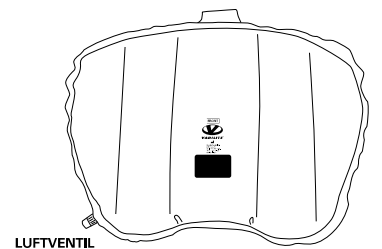
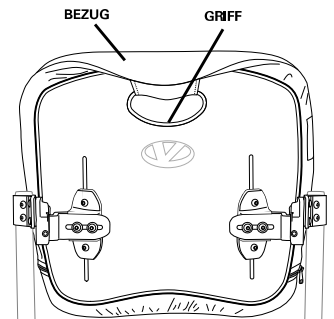

3. Entfernen Sie das Rückenkissen von der angebrachten Lasche auf der Innenseite des Bezugs.
Hinweis: Das Einsetzen des Kissens erfolgt in umgekehrter Reihenfolge.

ZUSÄTZLICHE ANPASSUNGEN DER HALTERUNG

Die im Lieferumfang enthaltene Hardware ermöglicht die folgenden alternativen Einstellungen:

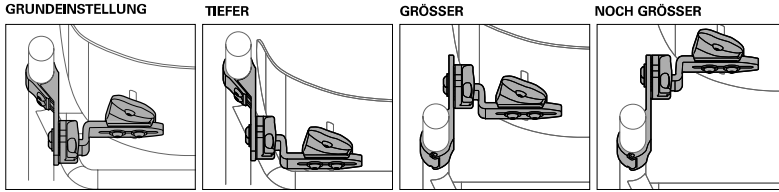

Icon Back

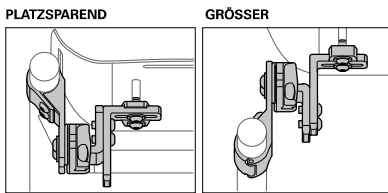

JUNIOR Rückenstütze

FEHLERBEHEBUNG

Weitere Hilfe erhalten sie vom VARILITE-Kundendienst.

Das VARILITE-Rückensystem sollte ordnungsgemäß funktionieren. Die Rückenstütze sollte problemlos abnehmbar und wieder einsetzbar sein. Wenn die Rückenstütze beim Abnehmen oder Einsetzen feststeckt oder sich „verhakt“, kann dieses Problem in der Regel mit einfachen Anpassungen behoben werden.

Wenn Sie Tiefe oder Winkel verstellen, lockern Sie die Schraube der Rohrhalterung nur um eine Dreiviertelrotation. Wenn Sie die Schraube um mehr als eine Dreiviertelrotation lockern, fällt sie aus der Mutter im Inneren des Holsters.

- Überprüfen Sie die Höhe der Rückenlehne. Vergewissern Sie sich, dass die Rohrhalterungen parallel und auf gleicher Höhe angebracht sind.
- Die Schiebehalterungen sollten sich selbst mittig ausrichten. Lockern Sie die linke und die rechte Schraube der Schiebehalterung so weit, bis die Schiebehalterungen locker passen und sich in den Holstern mittig ausrichten. Ziehen Sie die Schrauben der Schiebehalterung an.
- Überprüfen Sie die Anpassung der Tiefe. Achten Sie darauf, dass die Tiefenanpassung an den Holstern links und rechts gleich ist. Lockern Sie die oberen und unteren Stellschrauben der Rohrhalterungen um eine Dreiviertelrotation. Ziehen Sie die oberen und unteren Stellschrauben fest, während Sie das Rückensystem mit der gewünschten Tiefe festhalten.
- Überprüfen Sie die Anpassung des Winkels. Achten Sie darauf, dass die Winkelanpassung an den Holstern links und rechts gleich ist. Lockern Sie die oberen Stellschrauben der Rohrhalterungen um eine Dreiviertelrotation. Ziehen Sie die oberen Stellschrauben fest, während Sie das Rückensystem mit dem gewünschten Winkel festhalten.

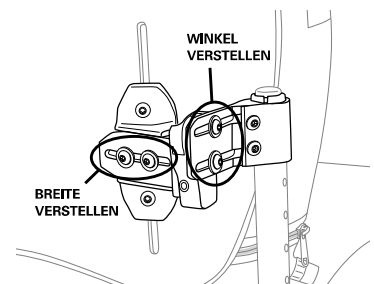

REINIGUNG UND DESINFEKTION

- Warnung:** Verwenden Sie zur Desinfektion Ihrer Rückenstütze keine quartäre Ammonium-, Chlor- oder Wasserstoffperoxidverbindung. Diese Reinigungsmittel können Ihre Rückenstütze beschädigen.
- Desinfektionsmittel sind zur Desinfektion von porösen Oberflächen wie Schaumstoff oder Holz NICHT geeignet. Bei Bedarf können Sie diese Oberflächen mit einem feuchten Tuch von Hand reinigen. Weil eine Desinfektion nicht wirklich möglich ist, sollten Sie das Produkt NICHT mit anderen teilen.
- VARILITE empfiehlt die Verwendung einer Lösung mit mindestens 70 % Isopropylalkohol als Desinfektionsmittel. Achten Sie darauf, dass bei der Reinigung und Desinfektion der Schale möglichst keine Flüssigkeit unter die Umrandung gerät.

Reinigung und Desinfektion des Bezugs:

Beachten Sie die Wäschesymbole, die in dieser Gebrauchsanleitung und auf dem Etikett des Produkts abgebildet sind.

Reinigung und Desinfektion des Kissens:

- Waschen Sie das Kissen von Hand so lange mit 40 °C heißem Wasser, bis jeglicher sichtbarer Schmutz entfernt ist. Verwenden Sie ggf. ein mildes Geschirrspülmittel. Nach Bedarf wiederholen.
 - Spülen Sie das Kissen gründlich so lange mit klarem Wasser, bis alle Seifenreste entfernt sind.
 - Lassen Sie das Kissen mindestens 30 Minuten lang trocknen.
 - Sprühen Sie das Kissen mit 70 % Isopropylalkohol ein. Achten Sie darauf, dass das Kissen vollständig eingesprüht wird.
 - Lassen Sie die Lösung mit 70 % Isopropylalkohol etwa zehn Minuten lang einwirken.
 - Wiederholen Sie die Schritte vier und fünf noch einmal.
- Vergewissern Sie sich, dass das Kissen vollständig getrocknet ist, bevor Sie es wieder verwenden.

Reinigung und Desinfektion der Schale:

- Waschen Sie die Schale von Hand so lange mit 40 °C heißem Wasser, bis jeglicher sichtbarer Schmutz entfernt ist. Verwenden Sie ggf. ein mildes Geschirrspülmittel. Nach Bedarf wiederholen.
 - Zur Desinfektion eignet sich das vollständige Einsprühen aller Oberflächen mit 70 % Isopropylalkohol. Verwenden Sie eine so große Menge Desinfektionsmittel, dass die Oberflächen zehn Minuten lang nass bleiben.
- Vergewissern Sie sich, dass die Schale vollständig getrocknet ist, bevor Sie sie wieder verwenden.



TRANSPORT, ENTSORGUNG UND RECYCLING

Zum Verschicken Ihres VARILITE-Produkts legen Sie es in eine Plastiktüte, um es vor Schmutz und Verunreinigungen zu schützen, und verpacken Sie es dann in einem Versandkarton.

Wenn Ihr VARILITE-Produkt das Ende seiner Lebensdauer erreicht hat, entsorgen Sie es bitte gemäß den örtlichen Bestimmungen. Bei Fragen zur richtigen Entsorgung wenden Sie sich bitte an Ihr Amt für Abfallwirtschaft.

HINWEISE ZUR HERSTELLUNG UND GARANTIE

Die Garantie für VARILITE-Produkte richtet sich nach den Garantieleistungen des Händlers bzw. Vertriebspartners, von dem Sie Ihr Produkt erworben haben.

Die Produkte fallen ggf. unter ein oder mehrere Patente und Warenzeichen in den USA und anderen Ländern, einschließlich Icon™ Rückensystem und JUNIOR Rückenstütze.

Melden Sie erhebliche Probleme oder Verletzungen bitte dem Kundendienst von VARILITE. Wenn sich Ihr Wohnort in der Europäischen Union befindet, benachrichtigen Sie bitte auch den Hersteller bzw. Vertriebspartner sowie die zuständige Behörde Ihres Landes.



Änderungen vorbehalten. Aktuelle Informationen über VARILITE-Produkte finden Sie auf www.VARILITE.com.

Auf www.VARILITE.com können Sie Ihr Produkt registrieren.



Cascade Designs, Inc.
4000 1st Ave South
Seattle, WA 98134 – USA
Telefon: + 1 (800) 827-4548
Fax: + 1 (206) 343-5795
www.VARILITE.com



MDSS GmbH
Schiffgraben 41
30175 Hannover



Systeme de support lombaire Icon™ Support lombaire JUNIOR

AVEC QUINCAILLERIE VARILOCK™

Instructions d'installation

Ce Mode d'emploi explique comment installer, utiliser et entretenir un support lombaire VARILITE. Si vous ne comprenez pas ce mode d'emploi ou si vous avez des questions, contactez le service d'assistance à la clientèle VARILITE.

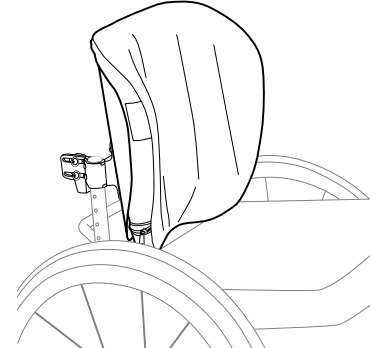

Article couvert par ce Mode d'emploi

Supports lombaires Icon™ Back Low, Icon™ Back Mid, Icon™ Back Tall, Icon™ Back Deep, JUNIOR Mid et JUNIOR Deep

Utilisation prévue et contre-indications

Les supports lombaires Icon et JUNIOR sont conçus pour les utilisateurs de fauteuils roulants et prévus pour être attachés et réglé à un fauteuil roulant. Ces supports lombaires aident à maintenir et bien positionner le tronc et le bassin. Ils aident également à soulager la pression sur la colonne vertébrale.

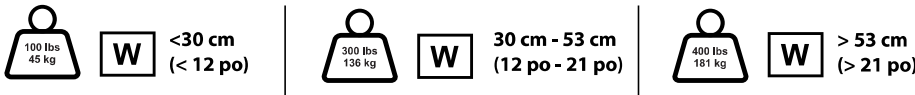

À utiliser avec des tubes ronds de diamètre 25 mm (1 po), 22 mm (7/8 po) ou 19 mm (3/4 po).

Avertissement important et informations de sécurité

Les produits VARILITE doivent être sélectionnés, configurés et prescrits par un professionnel expérimenté en matière de fauteuils roulants et de positionnement, qui doit être capable de déterminer si l'article convient aux besoins spécifiques d'un individu. La déclaration d'utilisation prévue ne suffit pas à elle seule pour effectuer cette détermination.

POUR ÉVITER LES BLESSURES, lisez, comprenez et respectez toutes les instructions et tous les avertissements de ce Mode d'emploi avant d'utiliser votre article VARILITE.







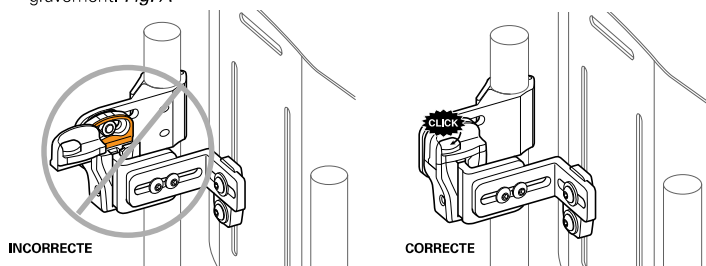





L'utilisation de fauteuils roulants et d'équipements adaptés comporte des risques. Si vous utilisez votre fauteuil roulant ou votre support lombaire de manière incorrecte, vous risquez de vous blesser gravement.

⚠️ AVERTISSEMENTS

- L'installation, le réglage et toute modification de votre support lombaire VARILITE doivent être effectués uniquement par un spécialiste des systèmes d'assise qualifié.
- Assurez-vous qu'aucun corps étranger susceptible d'endommager le coussin ou de provoquer des points de pression localisés ne se trouve sur ou dans le coussin et la housse.
- N'utilisez jamais votre support lombaire VARILITE s'il manque des pièces, s'il fonctionne mal ou s'il est cassé. Faites appel à des spécialistes qualifiés pour toute réparation ou réglage.
- Ne jamais dépasser le poids maximal spécifié pour le fauteuil roulant par le fabricant.
- Ne jamais dépasser le poids maximal spécifié pour le support lombaire.
- Ne jamais effectuer des séances de musculation ou toute autre activité de la vie quotidienne qui vous feraient dépasser le poids maximal spécifié pour le fauteuil roulant.
- Ne jamais soulever le fauteuil roulant par le support lombaire.
- Ne jamais ranger le support lombaire à des températures extrêmes ni l'exposer à la lumière directe du soleil pendant de longues périodes. Les surfaces du support lombaire peuvent devenir brûlantes si elles sont laissées exposées au soleil ou dans une voiture chaude.
- Ne jamais utiliser le support lombaire sans sa housse. L'utilisation du support lombaire sans sa housse augmente le risque d'inflammabilité. Lorsque le coussin et la housse sont utilisés ensemble, les systèmes de support lombaire VARILITE sont conformes aux exigences d'inflammabilité des normes ISO 7176-16 et ISO 8191-1.
- Ne jamais laisser les capuchons des supports coulissants en position ouverte. Les supports coulissants risqueraient de se désolidariser des étriers, et le support lombaire se détacherait alors du fauteuil roulant. Vous risquez de vous blesser gravement. Fig. A



Glossaire des symboles

	Limite de poids
	Avertissement/Attention
	Représentant agréé pour l'Union européenne
	Largeur de l'article
	Profondeur de l'article
	Orientation de la base ou de la partie inférieure de l'article
	Avant ou face antérieure de l'article
	Arrière ou face postérieure de l'article
	Fabricant
	Date de fabrication
	Consultez le mode d'emploi sous forme électronique pour les détails d'utilisation.
	Solution constituée d'au moins 70 % d'alcool isopropylique.

⚠ AVERTISSEMENTS

- Le système de support lombaire Icon est conçu pour être utilisé uniquement avec des tubes de support du dossier rond, d'un diamètre égal ou inférieur à 25 mm (1 po). Il n'est pas nécessaire que les fauteuils roulants soient équipés de barres stabilisatrices, tant que les tubes peuvent rester en place de manière fiable. En cas d'utilisation avec un équipement non compatible, vous risquez d'endommager votre système de support lombaire et votre fauteuil roulant, et de vous blesser gravement.
- Bien nettoyer les tubes avant de mettre en place les bagues-entretoises. La présence de graisse, d'huile ou d'autres résidus sur les tubes peut entraîner un glissement des bagues-entretoises. Tout glissement des bagues-entretoises peut entraîner la rupture des équipements et provoquer des blessures graves.
- Le non-respect des instructions d'installation et d'utilisation des bagues-entretoises des systèmes d'attache sur les tubes peut entraîner la rupture des équipements et provoquer des blessures graves.

AVERTISSEMENT CONCERNANT LA SÉCURITÉ LORS DU TRANSPORT EN VÉHICULE À MOTEUR :

- ⚠ il est plus sûr de passer de votre fauteuil roulant à un siège du véhicule installé par le fabricant et d'utiliser le système de retenue des occupants du véhicule testé pour les collisions. Ne pas utiliser l'équipement de retenue approprié dans un véhicule peut entraîner des blessures graves, voire la mort.
- Les normes ANSI RESNA WC-20 et ISO 16840-4 ne sont pas considérées comme applicables à des composants individuels des systèmes de sièges. Ces normes concernent des systèmes de sièges complets composés d'une surface d'assise et d'un support dorsal utilisés ensemble dans une configuration spécifique.
- Un support lombaire Icon Tall de 45 cm (18 po) de largeur et un système d'assise Evolution de 45 cm (18 po) de largeur par 45 cm (18 po) de profondeur ont été installés sur un cadre de fauteuil roulant substitut et ont subi avec succès les tests de collision spécifiés dans la norme ANSI RESNA WC-20.
- Une évaluation des risques doit être effectuée par des spécialistes des fauteuils compétents dans le cas où un fournisseur souhaite configurer des produits VARILITE pour utilisation pendant le transport dans un véhicule à moteur.

⚠ ATTENTION

- L'Icon Back Mid et l'Icon Back Tall sont compatibles avec le VARILITE PAL et avec les supports latéraux fixes. Si votre support lombaire a été configuré avec des supports thoraciques latéraux, consultez le mode d'emploi fourni avec les supports latéraux pour de plus amples informations sur la sécurité et le fonctionnement spécifique de ce matériel.
- Pour assurer les meilleures performances du coussin et préserver la qualité de la mousse, VARILITE vous recommande d'ouvrir la valve au moins une fois par semaine et de laisser le coussin du support lombaire VARILITE se gonfler et rester complètement gonflé pendant la nuit. Répétez la procédure de « Mise en place et réglage du coussin » lorsque vous êtes prêt(e) à l'utiliser à nouveau.

Configuration initiale du support lombaire

COMPOSANTS

Familiarisez-vous avec les éléments du système de support lombaire avant son installation, son réglage ou son utilisation.

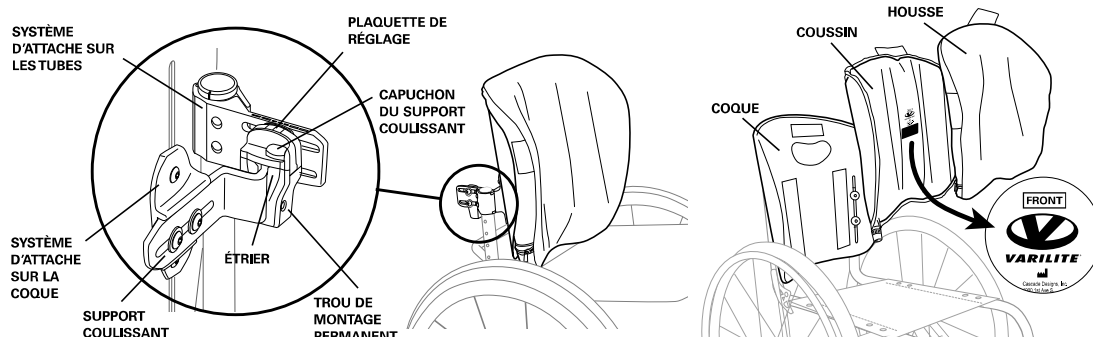

ASSEMBLAGE ET MONTAGE

Il est parfois nécessaire de procéder à des ajustements pour pouvoir terminer l'installation en prenant en compte la largeur du fauteuil roulant ou la position souhaitée du support lombaire.

Les étapes suivantes doivent être effectuées avant que le client ne prenne place dans le fauteuil roulant :

- Déterminez la hauteur optimale pour le dossier du fauteuil.
- Fixez les systèmes d'attache à chaque tube de dossier du fauteuil, en veillant à ce que les étriers se fassent face et que les capuchons des supports coulissants s'ouvrent vers l'arrière.
- Alignez les deux systèmes d'attache sur les tubes de manière à ce qu'ils soient parallèles et au même niveau. Serrez la vis de fixation juste assez pour maintenir en place les systèmes d'attache.
- Desserrez les vis des supports coulissants.
- Insérez le support lombaire en veillant à ce que les supports coulissants s'emboîtent bien dans les étriers.
- Serrez les vis des systèmes d'attache pour les tubes et des supports coulissants à un couple de 4,5 Newton-mètres.
- Fermez les capuchons des supports coulissants gauche et droit, en les faisant glisser vers la coque.

Si vous avez besoin d'ajouter des bagues-entretoises pour le montage, utilisez la taille recommandée dans le tableau ci-dessous et veillez à ce que les bagues soient orientées comme indiqué sur la *Figure B* :

Taille des bagues-entretoises pour les systèmes d'attache sur les tubes		
Taille du tube	Taille des bagues-entretoises	Livrée avec la quincaillerie ?
22 mm (7/8 po)	3 mm (1/8 po)	Oui
19 mm (3/4 po)	6 mm (1/4 po)	Oui

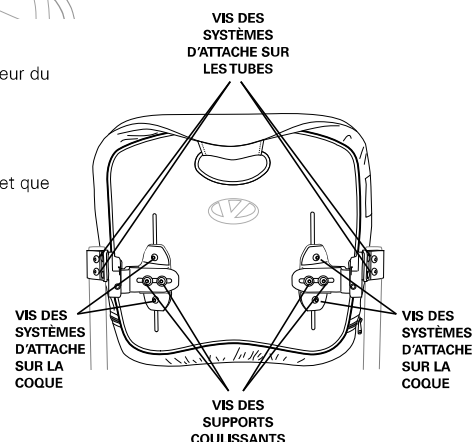
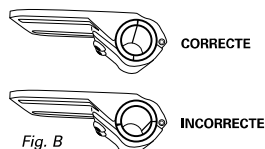

Les étapes ci-dessous peuvent être effectuées avec ou sans personne dans le fauteuil roulant :

Réglages de la profondeur et de l'angle :

1. Desserrez les deux vis de réglage des systèmes d'attache sur les tubes et ajustez le système en fonction de la profondeur et de l'angle souhaités. Ne desserrez les vis de réglage que de 3/4 de tour pour faire glisser le système. Ne pas déconnecter de l'unité attachée. *Fig. C*
2. Réferez-vous aux repères sur la partie supérieure de l'étrier pour effectuer des réglages progressifs.
3. Réglez tous les éléments des deux systèmes d'attache sur les tubes avant de serrer à fond les vis de réglage.
4. Serrez les deux vis de réglage des systèmes d'attache sur les tubes pour finaliser le réglage.

Réglage horizontal des systèmes d'attache sur la coque :

1. Desserrez les vis des supports coulissants.
2. Réglez la coque sur le plan horizontal.
3. Resserrez les vis

Réglage vertical des systèmes d'attache sur la coque :

1. Desserrez les deux vis de chaque système d'attache sur la coque.
2. Réglez la coque sur le plan vertical.
3. Resserrez les vis

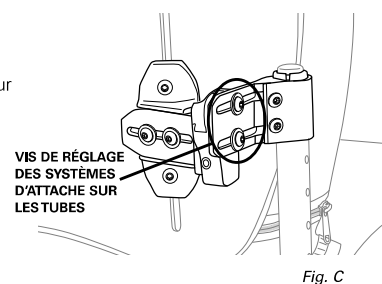
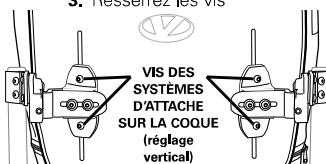
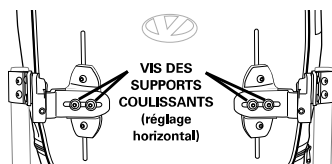

Fig. C



Pour d'autres options de configuration du matériel, consultez les guides techniques disponibles à l'adresse suivante : www.VARILITE.com.

Utilisation du support dorsal

DÉPOSE

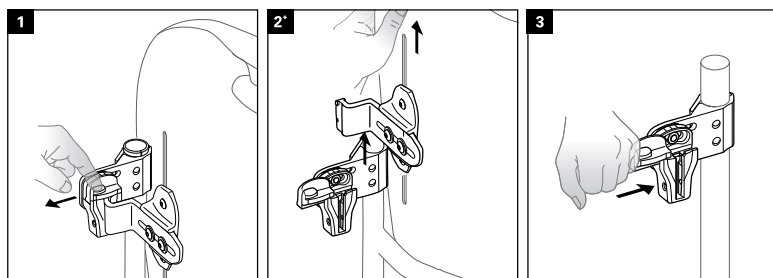

*REMARQUE :
Quand les vis de montage permanent sont en place, il est impossible de faire sortir les supports coulissants des étriers.

INSERTION

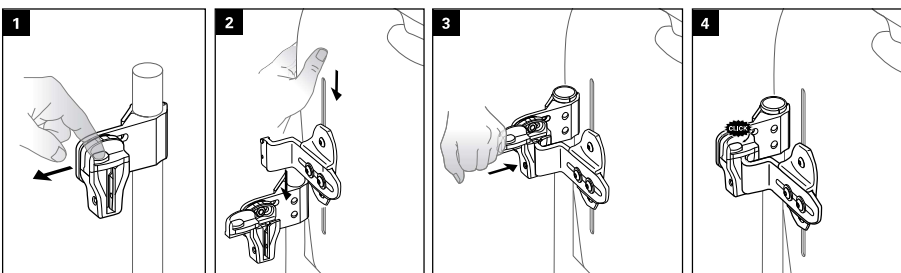

MONTAGE PERMANENT DU SUPPORT

1. Desserrez les vis des supports coulissants droite et gauche.
2. Installez la vis de montage permanent avec la clé hexagonale de 3/32 pouces en l'insérant dans le trou de montage permanent dans le support coulissant.
3. Serrez les vis des supports coulissants droite et gauche.

MISE EN PLACE ET RÉGLAGE DU COUSSIN :

Gonflage du coussin :

1. Pour gonfler le coussin, assurez-vous qu'aucune charge ne le comprime.
2. Ouvrez la valve en la dévissant dans les sens inverse des aiguilles d'une montre.
3. Quand le coussin est entièrement gonflé, fermez la valve en la vissant dans le sens des aiguilles d'une montre.

Réglage du coussin :

1. Pour régler la fermeté du coussin du support dorsal VARILITE, commencez avec le coussin gonflé et la valve fermée.
2. Installez-vous confortablement dans le fauteuil.
3. Tournez la valve dans le sens inverse des aiguilles d'une montre pour l'ouvrir et laisser l'air s'échapper.
4. Fermez la valve quand vous avez trouvé la position qui offre le plus de confort et le meilleur maintien.

Démontage du coussin :

1. Tirez le coussin vers le haut pour détacher la housse de la coque.
2. Détachez le rabat de la poignée de la pièce correspondante dans la coque. Tirez sur le rabat pour le faire glisser par la fente de la coque.

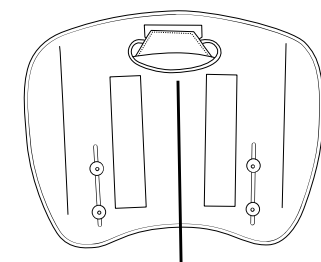
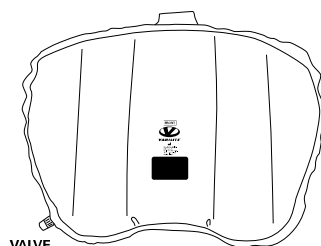
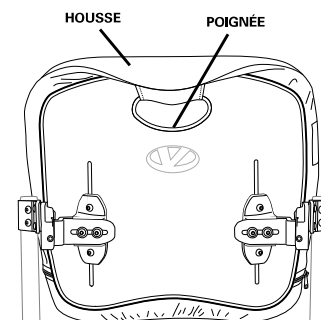

RABAT DE LA POIGNÉE ET FENTE DANS LA COQUE

3. Sortez le coussin du support du rabat attaché à l'intérieur de la housse.

Note : Pour installer le coussin, répétez les instructions ci-dessus à l'inverse.

CONFIGURATIONS SUPPLÉMENTAIRES DU SYSTÈMES D'ATTACHE

Ce matériel est conçu pour permettre différentes configurations, illustrées ci-dessous :

SUPPORT Icon

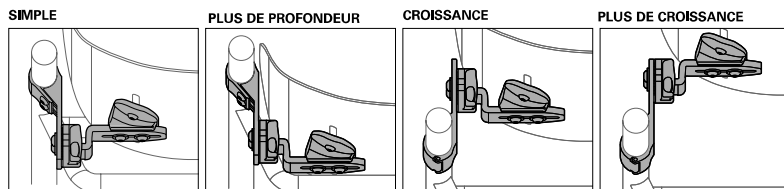

Support lombaire JUNIOR

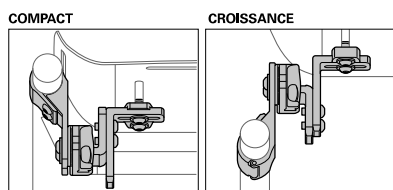

DÉPANNAGE

Pour toute assistance supplémentaire, contactez le service clientèle de VARILITE.

Le système de support lombaire VARILITE doit fonctionner de façon fluide. Vous devez pouvoir enlever et remettre en place le support lombaire sans qu'il ne se coince. Si le support coince ou ne glisse pas de façon fluide quand vous l'enlevez ou le remettez en place, quelques réglages simples et rapides devraient remédier à ces problèmes.

Veillez à ne desserrer que de 3/4 de tour les vis des systèmes d'attache sur le tube quand vous effectuez des réglages de la profondeur ou de l'angle.

Si vous la dévissez de plus de 3/4 de tour, la vis va se déconnecter de son écrou dans l'étrier.

1. Vérifiez la hauteur du support. Vérifiez que les systèmes d'attache sur les tubes sont bien montés à la même hauteur et sont bien parallèles.
2. Laissez les supports coulissants se centrer automatiquement. Desserrez les vis des supports coulissants gauche et droit jusqu'à ce que les supports coulissants se mettent en place librement et se centrent automatiquement dans les étriers. Serrez les vis du dispositif du support coulissant.
3. Vérifiez le réglage de la profondeur. Assurez-vous que le réglage de la profondeur est bien le même pour l'étrier gauche et pour l'étrier droit. Desserrez de 3/4 de tour les vis de réglage supérieures et inférieures des systèmes d'attache sur les tubes. Maintenez le système dorsal à la profondeur appropriée, et serrez les vis de réglage supérieures et inférieures.
4. Vérifiez le réglage de l'angle. Assurez-vous que le réglage de la profondeur est bien le même pour l'étrier gauche et pour l'étrier droit. Desserrez de 3/4 de tour les vis de réglage supérieures des supports sur les tubes. Placez et maintenez le support dorsal à l'angle approprié, et resserrez les vis de réglage supérieures.

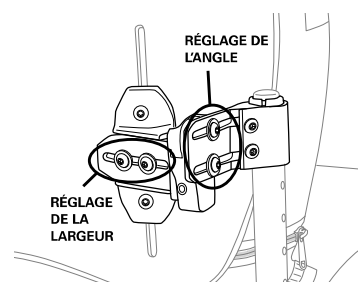

NETTOYAGE ET DÉSINFECTION

⚠ Avertissement : Ne pas utiliser de produits à base d'ammonium quaternaire, de chlore ou de peroxyde d'hydrogène (eau oxygénée) pour désinfecter votre support lombaire. Ces produits peuvent endommager le support lombaire.

⚠ Les désinfectants NE SONT PAS efficaces sur les surfaces poreuses telles que la mousse ou le bois. Si nécessaire, vous pouvez les nettoyer en les essuyant avec un chiffon humide. Il est impossible de les désinfecter efficacement et ces articles NE DOIVENT PAS être utilisés par différentes personnes.

🧴 VARILITE recommande d'utiliser une solution d'alcool isopropylique à 70 % au minimum comme désinfectant.

Quand vous nettoyez et désinfectez la coque, veillez à ce qu'aucun liquide ne pénètre sous la garniture du rebord.

Procédure de nettoyage et de désinfection de la housse :

Voir les symboles de nettoyage qui figurent dans ce document et sur l'étiquette d'entretien et d'utilisation.

Procédure de nettoyage et de désinfection du coussin :

1. Lavez le coussin à la main sous l'eau chaude du robinet (40 °C) jusqu'à disparition de toute saleté visible. Utilisez du liquide vaisselle doux si besoin. Répétez l'opération si nécessaire.
2. Rincez soigneusement le coussin, pour éliminer complètement toute trace de savon.
3. Laissez le coussin sécher pendant au moins 30 minutes.
4. Vaporisez de l'alcool isopropylique à 70 % sur tout le coussin, en veillant à ce qu'il soit entièrement saturé.
5. Laissez agir la solution d'alcool isopropylique à 70 % pendant 10 minutes.
6. Répétez les étapes 4 et 5 une fois de plus.

Assurez-vous que le coussin est complètement sec avant de recommencer à l'utiliser.

Procédure de nettoyage et de désinfection de la coque :

1. Lavez la coque à la main avec de l'eau chaude du robinet (40 °C) jusqu'à disparition de toute saleté visible. Utilisez du liquide vaisselle doux si besoin. Répétez l'opération si nécessaire.

🧴 2. Pour la désinfection, vaporisez de l'alcool isopropylique à 70 % sur toutes les surfaces, en veillant à ce qu'elles soient entièrement saturées. Laissez sécher pendant au moins 10 minutes pour laisser agir le désinfectant.

Assurez-vous que la coque est complètement sèche avant de recommencer à l'utiliser.

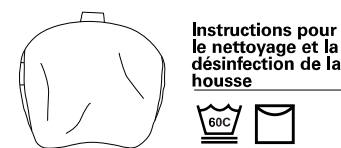

Instructions pour le nettoyage et la désinfection de la housse



Instructions pour le nettoyage du coussin et de la coque

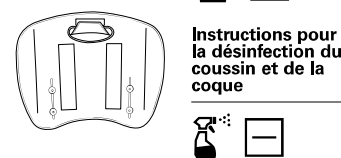

Instructions pour la désinfection du coussin et de la coque



TRANSPORT, ÉLIMINATION ET RECYCLAGE

Si vous devez expédier votre article VARILITE, placez-le dans un sac plastique pour éviter que de la saleté ou des débris ne se déposent sur le support lombaire, et placez-le dans un emballage en carton.

À la fin de sa vie utile, traitez l'article VARILITE comme un déchet standard et éliminez-le conformément à toutes les réglementations locales en vigueur. Contactez l'autorité locale de recyclage pour déterminer s'il existe des options de recyclage pour l'article.

INFORMATIONS SUR LE FABRICANT ET GARANTIE

Pour obtenir des informations sur la garantie des articles VARILITE, veuillez vous adresser au revendeur ou au distributeur auprès duquel vous avez acheté votre produit.

Les articles peuvent être couverts par un ou plusieurs brevets et marques américains et internationaux, y compris le système de support lombaire Icon™ Back System et le support lombaire JUNIOR.

En cas de problème ou de blessure graves, veuillez signaler l'incident au service clientèle de VARILITE. En outre, si vous résidez dans l'Union européenne, veuillez en informer le fabricant ou le distributeur, ainsi que l'autorité compétente de l'État membre dans lequel vous résidez.

 Les informations contenues dans ce manuel peuvent avoir évolué depuis l'impression de ce document.

Les informations les plus à jour sont disponibles sur notre site Internet : www.VARILITE.com.

Vous pouvez enregistrer ce coussin sur notre site Internet : www.VARILITE.com.



Cascade Designs, Inc.
4000 1st Ave South
Seattle, WA 98134 États-Unis
Téléphone : (800) 827-4548
(n° gratuit en Amérique du Nord)
Fax : (+1)(206) 343-5795
www.VARILITE.com

EC REP

MDSS GmbH
Schiffgraben 41
30175 Hannover, Allemagne 

Sistema schienale Icon™

Schienale JUNIOR

CON ATTACCHI VARILOCK™

Istruzioni per l'installazione

Questo manuale spiega come installare, usare ed eseguire la manutenzione degli schienali VARILITE. Si prega di contattare il servizio alla clientela VARILITE se non si comprende questo manuale di istruzioni o in caso di domande.

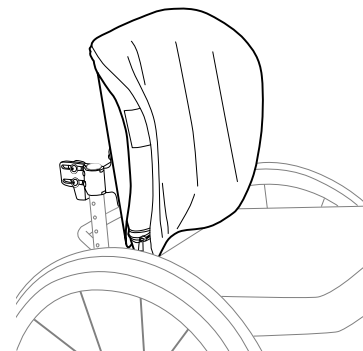

Prodotti descritti in questo manuale

Schienali Icon™ Back Low, Icon™ Back Mid, Icon™ Back Tall, Icon™ Back Deep e schienali JUNIOR Mid e JUNIOR Deep

Uso previsto e controindicazioni

Gli schienali Icon e JUNIOR sono progettati per gli utilizzatori di sedia a rotelle e sono concepiti per essere adattati alle sedie a rotelle. Questi schienali offrono supporto e posizionamento per il tronco e la pelvi, e riducono la pressione sulla spina dorsale.

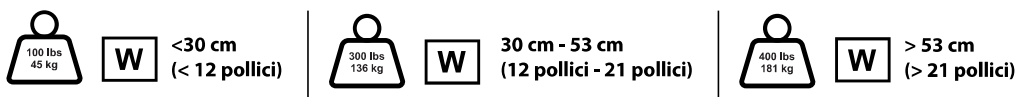

Per l'uso con tubi dello schienale con diametro di 25 mm (1 pollice), 22 mm (7/8 di pollice) o 19 mm (3/4 di pollice).

Importanti informazioni di avvertenza e sicurezza

I prodotti VARILITE vanno selezionati, configurati e prescritti da un professionista della seduta, che sia esperto di seduta e posizionamento e sia in grado di determinare se il prodotto è adatto alle esigenze specifiche di un individuo. La dichiarazione riguardante l'uso previsto del prodotto, da sola, non è sufficiente ai fini di questa determinazione.

PER EVITARE LESIONI, leggere, comprendere e seguire tutte le istruzioni e le avvertenze presenti in questo manuale prima di utilizzare il prodotto VARILITE.

L'uso di sedie a rotelle e di attrezzature adattive comporta dei rischi. L'uso improprio della sedia a rotelle o dello schienale può provocare serie lesioni.

⚠ AVVERTENZE

- L'installazione, la regolazione e qualsiasi modifica allo schienale VARILITE vanno eseguiti solo da un professionista qualificato esperto di seduta.
- Assicurarsi che il cuscino e la fodera non presentino corpi estranei che potrebbero danneggiare il cuscino o causare un aumento di pressione localizzata.
- Non usare mai lo schienale VARILITE se gli attacchi sono mancanti, rotti o malfunzionanti. Richiedere l'assistenza di professionisti qualificati per qualsiasi riparazione o regolazione.
- Non superare mai la capacità di carico della sedia a rotelle specificata dal fabbricante.
- Non superare mai la capacità di carico dello schienale.
- Non eseguire mai attività di sollevamento pesi o altre attività quotidiane che causino il superamento della capacità di carico della sedia a rotelle.
- Non sollevare mai la sedia a rotelle afferrandola per lo schienale.
- Non conservare mai lo schienale in condizioni di calore estremo, e non esporlo alla luce solare diretta per lunghi periodi. Le superfici dello schienale possono surriscaldarsi se vengono lasciate alla luce solare o in un'automobile arroventata.
- Non usare mai lo schienale senza la sua fodera. L'uso dello schienale senza la sua fodera aumenta il rischio di infiammabilità. Quando il cuscino e la fodera vengono usati insieme, gli schienali VARILITE soddisfano i requisiti ISO 7176-16 e ISO 8191-1 relativi all'infiammabilità.
- Non lasciare mai le coperture scorrevoli in posizione aperta. Così facendo si permette infatti il distacco delle staffe a scorrimento dalle gabbie, causando la caduta dello schienale dalla sedia a rotelle con la possibilità di gravi lesioni. Fig. A

Glossario dei simboli

	Limite di peso
	Avvertenza / Attenzione
	Rappresentante autorizzato nella Comunità Europea
	Larghezza del prodotto
	Profondità del prodotto
	Orientamento del fondo o parte inferiore del prodotto
	Davanti o parte anteriore del prodotto
	Retro o parte posteriore del prodotto
	Fabbricante
	Data di produzione
	Consultare le istruzioni per l'uso digitali
	Soluzione contenente come minimo il 70% di alcol isopropilico.

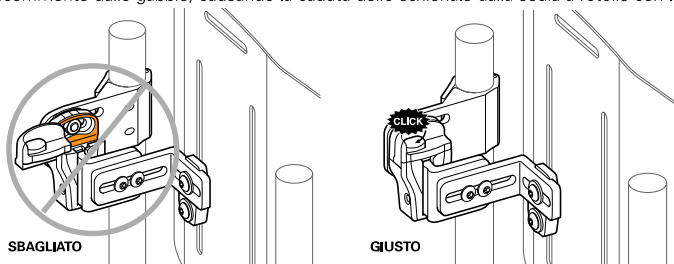

Fig. A

⚠ AVVERTENZE

- Il sistema schienale Icon è progettato per l'uso esclusivo con tubi dello schienale con diametri pari a 25 mm (1 pollice) o di misura inferiore. Non si richiedono barre stabilizzatrici per le sedie a rotelle, purché i tubi possano mantenere la loro posizione. L'uso di dispositivi non compatibili può provocare danni al sistema schienale o alla sedia a rotelle, nonché gravi lesioni.
- Pulire accuratamente i tubi dello schienale della sedia a rotelle prima di installare gli spessori di adattamento. Grasso, olio o altri residui sui tubi possono causare lo scivolamento degli spessori di adattamento, con conseguente rottura del dispositivo e gravi lesioni.
- Se gli spessori di adattamento delle staffe per tubo non vengono installati e usati secondo le istruzioni, il dispositivo può rompersi causando gravi lesioni.

AVVERTENZA DI SICUREZZA RELATIVA AL TRASPORTO SU UN AUTOVEICOLO

⚠ Quando si lascia la sedia a rotelle, è più sicuro trasferirsi su un sedile di veicolo installato dal fabbricante, e usare il sistema di trattenuta dell'occupante del veicolo testato per le collisioni. Il mancato uso dei dispositivi di trattenuta appropriati in un veicolo può causare gravi lesioni o persino il decesso.

- Le norme ANSI RESNA WC-20 e ISO 16840-4 non sono considerate applicabili ai singoli componenti dei sistemi di seduta. Queste norme si riferiscono a completi sistemi di seduta comprendenti una superficie di seduta e uno schienale usati congiuntamente in una specifica configurazione.
- Uno schienale Icon Tall della larghezza di 46 cm (18 pollici) e un sistema di seduta Evolution della larghezza di 46 cm (18 pollici) e della profondità di 46 cm (18 pollici) sono stati configurati su un telaio surrogato di sedia a rotelle e sottoposti con successo a prove di collisione come specificato in ANSI RESNA WC-20.
- Nel caso in cui un fornitore desiderasse configurare i prodotti VARILITE per l'uso durante il trasporto in un veicolo a motore, professionisti esperti di seduta competenti dovranno eseguire una valutazione dei rischi.

⚠ AVVERTENZE CAUTELATIVE

- I prodotti Icon Back Mid e Icon Back Tall sono compatibili con i supporti laterali VARILITE PAL e fissi. Se il proprio schienale è stato configurato con supporti toracici laterali (supporti laterali), consultare le istruzioni in dotazione ai supporti laterali per informazioni specifiche sulla sicurezza e sul funzionamento.
- Per garantire le prestazioni ottimali del cuscino e l'integrità della spugna, VARILITE raccomanda di lasciare aperta la valvola e permettere al cuscino per la schiena VARILITE di gonfiarsi completamente durante la notte almeno una volta alla settimana. Ripetere la procedura di approntamento e regolazione del cuscino quando si è pronti a riutilizzarlo.

Configurazione iniziale dello schienale

COMPONENTI

Prima di installare, regolare o usare il sistema schienale, si prega di familiarizzarsi con i suoi componenti.

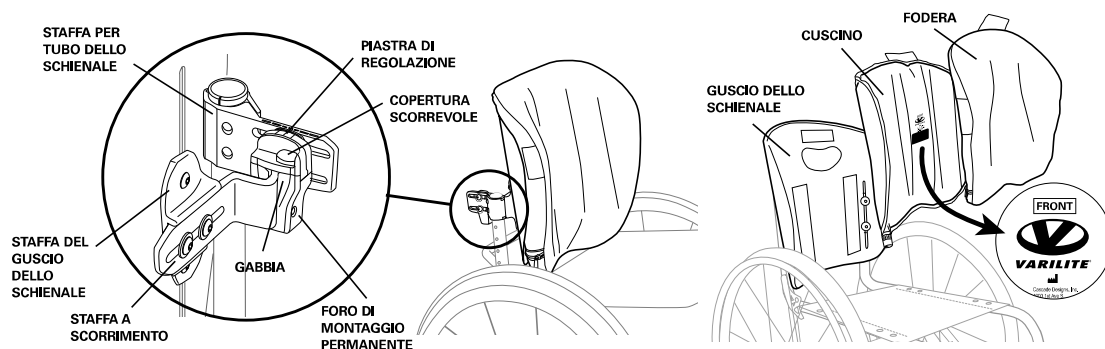

ASSEMBLAGGIO E MONTAGGIO

Potrebbe essere necessario apportare regolazioni per completare l'installazione e adeguare il sistema alla larghezza della sedia a rotelle o alla posizione desiderata per lo schienale.

Prima che il paziente si sieda sulla sedia a rotelle, vanno eseguiti i seguenti procedimenti.

1. Determinare l'altezza ottimale dello schienale della sedia a rotelle.
2. Fissare le staffe per tubo a ciascun tubo dello schienale della sedia a rotelle, assicurandosi che le gabbie siano rivolte l'una verso l'altra e che le coperture scorrevoli si aprano scorrendo all'indietro.
3. Allineare le due staffe per tubo in modo che risultino parallele e allo stesso livello, e assicurarsi che le viti delle staffe per tubo siano abbastanza strette da mantenere in posizione le staffe stesse.
4. Allentare le viti delle staffe a scorrimento.
5. Inserire lo schienale in modo che le staffe a scorrimento si inseriscano bene nelle gabbie.
6. Serrare le viti sulle staffe per tubo e sulle staffe a scorrimento con una coppia di serraggio di 4,5 Newton per metro.
7. Chiudere le coperture scorrevoli sinistra e destra facendole scorrere verso il guscio dello schienale.

Se per l'installazione si richiedono degli spessori di adattamento, usare le dimensioni consigliate indicate nella tabella qui sotto, e assicurarsi che gli spessori siano orientati come mostrato nella **Figura B**:

Scelta degli spessori di adattamento delle staffe per tubo		
Dimensioni del tubo	Dimensioni dello spessore	Incluso con gli attacchi?
22 mm (7/8 di pollice)	3 mm (1/8 di pollice)	Sì
19 mm (3/4 di pollice)	6 mm (1/4 di pollice)	Sì

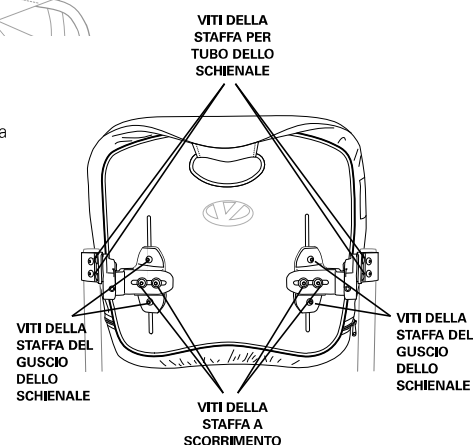
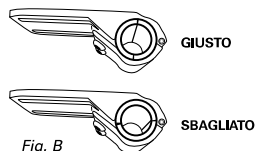

I seguenti procedimenti possono essere eseguiti con o senza il paziente seduto sulla sedia a rotelle.

Regolazioni della profondità e dell'angolazione

1. Allentare le due viti di regolazione delle staffe per tubo ed eseguire le regolazioni per ottenere il livello desiderato di profondità e angolazione. Allentare le viti di regolazione solo di 3/4 di giro per ottenere lo scorrimento. Non scollegarle dall'unità. Fig. C
2. Utilizzare i contrassegni di riferimento sulla sommità della gabbia per apportare le regolazioni in piccoli incrementi.
3. Regolare gli attacchi su entrambe le staffe per tubo prima di serrare completamente le viti di regolazione.
4. Serrare le due viti di regolazione delle staffe per tubo per mantenere la regolazione apportata.

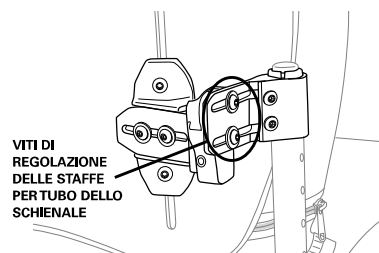

Fig. C

Regolazione orizzontale della staffa del guscio dello schienale

1. Allentare le due viti delle staffe a scorrimento.
2. Apportare regolazioni laterali al guscio dello schienale.
3. Serrare di nuovo le viti.

Regolazione verticale della staffa del guscio dello schienale

1. Allentare le due viti su ciascuna staffa del guscio dello schienale.
2. Apportare regolazioni verticali al guscio dello schienale.
3. Serrare di nuovo le viti.



Per ulteriori opzioni di configurazione degli attacchi, consultare le Guide tecniche disponibili presso il sito www.VARILITE.com.

Funzionamento dello schienale

RIMOZIONE

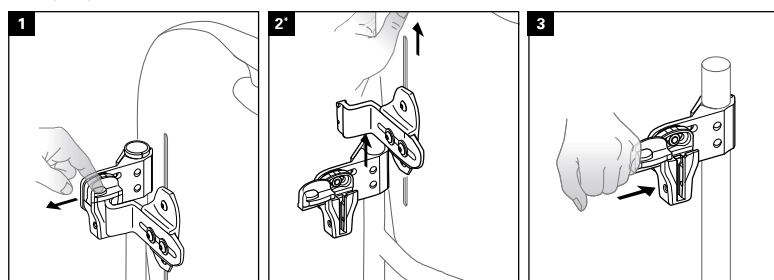

*NOTA: quando le viti di montaggio permanente sono innestate, le staffe a scorrimento non possono essere rimosse dalla gabbia.

INSERIMENTO

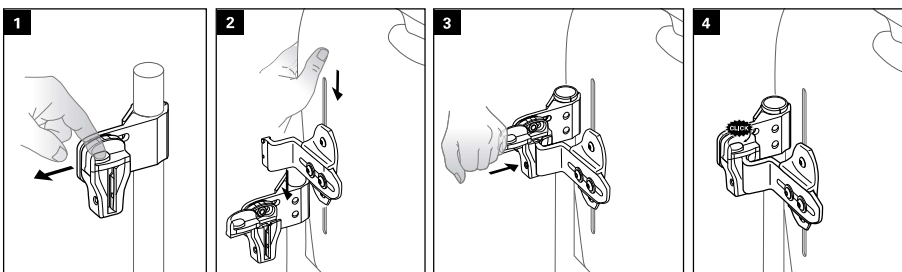

INSTALLAZIONE DI MONTAGGIO PERMANENTE

1. Allentare le viti sinistra e destra delle staffe a scorrimento.
2. Installare la vite di montaggio permanente inserendola attraverso il foro di montaggio permanente nella staffa a scorrimento, usando la chiave esagonale da 2,38 mm (3/32 di pollice).
3. Serrare le viti sinistra e destra delle staffe a scorrimento.

APPONTAMENTO E REGOLAZIONE DEL CUSCINO

Gonfiaggio del cuscino

1. Per gonfiare il cuscino, rimuovere qualsiasi carico.
2. Aprire la valvola dell'aria girandola in senso antiorario.
3. Quando il cuscino è completamente gonfiato, chiudere la valvola dell'aria girandola in senso orario.

Regolazione del cuscino

1. Per regolare il livello dell'aria del cuscino dello schienale VARILITE, iniziare con il cuscino completamente gonfiato e la valvola chiusa.
2. Sedersi bene sulla sedia a rotelle.
3. Girare la valvola in senso antiorario per aprirla e rilasciare l'aria.
4. Chiudere la valvola quando si ottiene la posizione che offre maggior supporto e comodità.

Rimozione del cuscino

1. Afferrandolo alla base, tirare il cuscino verso l'alto per staccare la fodera dal guscio dello schienale.
2. Staccare l'aletta del cuscino fissata alla corrispondente area superiore del guscio dello schienale e sfilarla attraverso la fessura/manico nel guscio dello schienale.

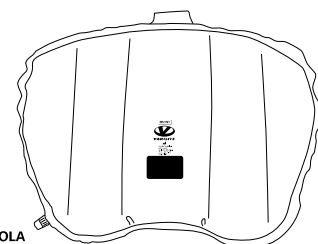
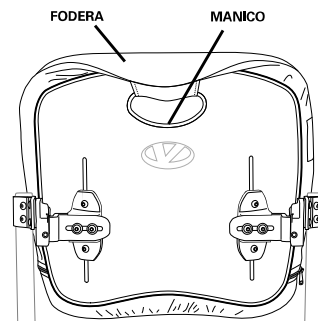

VALVOLA DELL'ARIA

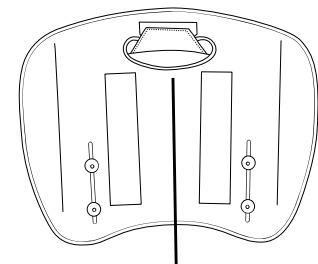

ALETTA DEL CUSCINO FISSATA ALLA FESSURA/MANICO DEL GUSCIO DELLO SCHIENALE

3. Estrarre il cuscino per schienale dalla sua fodera staccando l'aletta apposta dal lato interno della fodera.

Nota - Per l'installazione, seguire a ritroso le istruzioni relative alla rimozione.

ULTERIORI CONFIGURAZIONI DELLE STAFFE

Gli attacchi sono progettati per permettere configurazioni alternative, come illustrato qui sotto.

SISTEMA SCHIENALE Icon

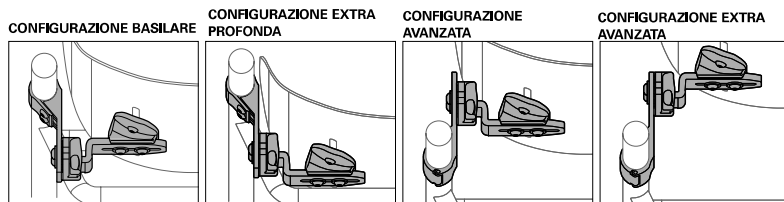

Schienale JUNIOR

CONFIGURAZIONE SALVASPAZIO

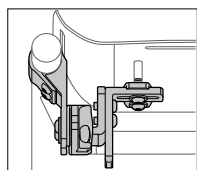

CONFIGURAZIONE AVANZATA

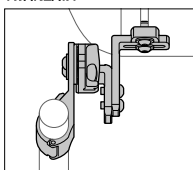

RISOLUZIONE DEI PROBLEMI

Per ulteriore assistenza, contattare il servizio alla clientela VARILITE.

Il sistema schienale VARILITE dovrebbe funzionare con movimenti fluidi. La rimozione e l'inserimento dello schienale dovrebbero avvenire senza difficoltà. Se lo schienale si inceppa o non si muove in modo fluido durante le operazioni di rimozione e inserimento, alcune regolazioni rapide e facili possono ovviare al problema.

Quando si apportano regolazioni della profondità o dell'angolazione, allentare di solo 3/4 di giro le viti delle staffe per tubo. Se le viti vengono allentate di più di 3/4 di giro, si staccano dal corrispondente dado all'interno della gabbia.

1. Controllare l'altezza dello schienale. Assicurarsi che le staffe per tubo siano installate alla stessa altezza e risultino parallele.
2. Permettere alle staffe a scorrimento di trovare la loro posizione centrale. Allentare le viti sinistra e destra delle staffe a scorrimento fino a quando le staffe risultano allentate e trovano la posizione centrale all'interno delle gabbie. Serrare le viti delle staffe a scorrimento.
3. Controllare la regolazione della profondità. Assicurarsi che la regolazione della profondità sia la stessa sulle gabbie sinistra e destra. Allentare di 3/4 di giro le viti di regolazione superiore e inferiore delle staffe per tubo. Mantenendo il sistema schienale alla profondità desiderata, serrare le viti di regolazione superiore e inferiore.
4. Controllare la regolazione dell'angolazione. Assicurarsi che la regolazione dell'angolazione sia la stessa sulle gabbie sinistra e destra. Allentare di 3/4 di giro le viti di regolazione superiori delle staffe per tubo. Mantenendo il sistema schienale all'angolazione desiderata, serrare le viti di regolazione superiori.

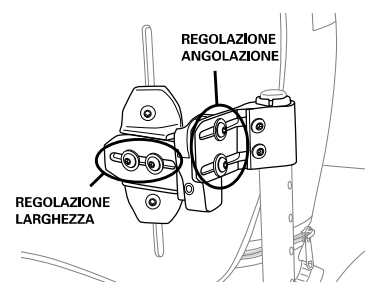

PULIZIA E DISINFEZIONE

⚠ Avvertenza - Non utilizzare prodotti a base di ammonio quaternario, cloro o perossido di idrogeno (acqua ossigenata) per disinfettare lo schienale. Questi prodotti possono danneggiare lo schienale.

⚠ I disinfettanti NON sono efficaci sulle superfici porose come quella della spugna o del legno. Se occorre, queste superfici possono essere pulite a mano passandovi sopra un panno inumidito. Non possono tuttavia essere disinfettate in modo efficace e NON devono essere usate da persone diverse.

🧴 VARILITE raccomanda di usare come disinfettante una soluzione contenente come minimo il 70% di alcol isopropilico. Quando si pulisce e disinfetta il guscio dello schienale, impedire a qualsiasi liquido di penetrare sotto la canalina.

Procedura di pulizia e disinfezione della fodera

Consultare i simboli relativi al lavaggio presenti in questo manuale e sull'etichetta di cura e utilizzo.

Procedura di pulizia e disinfezione del cuscino

1. Lavare a mano il cuscino sotto un getto di acqua del rubinetto calda (40 °C) fino a rimuovere tutto lo sporco visibile. Se occorre, usare un detergente delicato per stoviglie. Ripetere se necessario.
2. Risciacquare con cura il cuscino in modo da eliminare completamente il sapone.
3. Lasciare asciugare il cuscino per almeno 30 minuti.
4. Spruzzare tutto il cuscino con alcol isopropilico (IPA) al 70%, assicurandosi di saturare l'intera porzione spugnosa.
5. Lasciare il cuscino imbevuto di IPA al 70% per 10 minuti.
6. Ripetere ancora una volta i passaggi 4 e 5.

Assicurarsi che il cuscino sia completamente asciutto prima di riprenderne l'utilizzo normale.

Procedura di pulizia e disinfezione del guscio dello schienale

1. Lavare a mano il guscio dello schienale con acqua del rubinetto calda (40 °C) fino a rimuovere tutto lo sporco visibile. Se occorre, usare un detergente delicato per stoviglie. Ripetere se necessario.

🧴 2. Per disinfettare, spruzzare con alcol isopropilico al 70%, assicurandosi di saturare tutte le superfici. Lasciare bagnate le superfici per 10 minuti.

Assicurarsi che il guscio dello schienale sia completamente asciutto prima di riprenderne l'utilizzo normale.



Istruzioni per la pulizia e la disinfezione della fodera



Istruzioni per la pulizia di cuscino e guscio dello schienale



Istruzioni per la disinfezione di cuscino e guscio dello schienale



TRASPORTO, SMALTIMENTO E RICICLAGGIO

Se dovesse essere necessario spedire il prodotto VARILITE, metterlo in un sacchetto di plastica per proteggere da sporco e detriti lo schienale, e infilarlo in una scatola da spedizione di cartone.

Al termine della sua durata utile, trattare il prodotto VARILITE come i normali rifiuti domestici e smaltirlo nel rispetto di tutte le normative locali pertinenti. Rivolgersi alla piattaforma ecologica locale per determinare le opzioni di riciclaggio disponibili per il prodotto.

INFORMAZIONI SUL PRODUTTORE E SULLA GARANZIA

Per le informazioni sulla garanzia del prodotto VARILITE, consultare il rivenditore o il distributore presso il quale è stato effettuato l'acquisto.

I prodotti possono essere protetti da uno o più brevetti e marchi commerciali statunitensi e internazionali, inclusi i sistemi schienali Icon™ e gli schienali JUNIOR.

In caso di grave problema o lesione, notificare l'incidente al servizio alla clientela VARILITE. Inoltre, se si è residenti nell'Unione Europea, si prega di notificare il fabbricante o distributore, nonché l'autorità competente dello Stato membro nel quale si risiede.



Le informazioni contenute in questo manuale potrebbero essere cambiate dalla data di stampa dello stesso.

Le informazioni correnti sono disponibili presso il sito web del fabbricante, all'indirizzo www.VARILITE.com.

È possibile registrare il prodotto presso il sito web del fabbricante, all'indirizzo www.VARILITE.com.



Cascade Designs, Inc.
4000 1st Ave South
Seattle, WA 98134, USA
Telefono: +1 800 827-4548
Fax: +1 206 343-5795
www.VARILITE.com

EC REP

MDSS GmbH
Schiffgraben 41
30175 Hannover, Germania

