



User manual

Molift RgoSling Toilet HighBack

Molift RgoSling Toilet LowBack





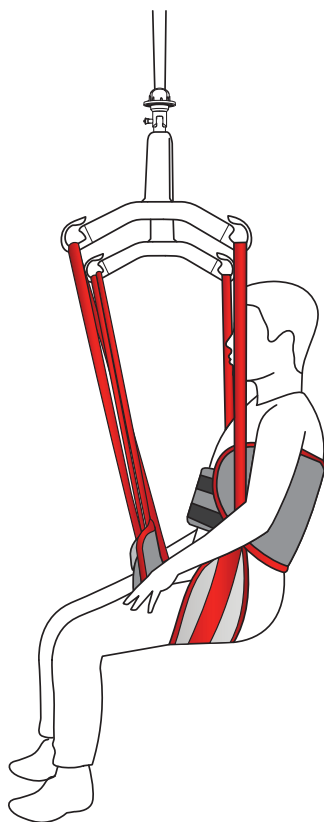
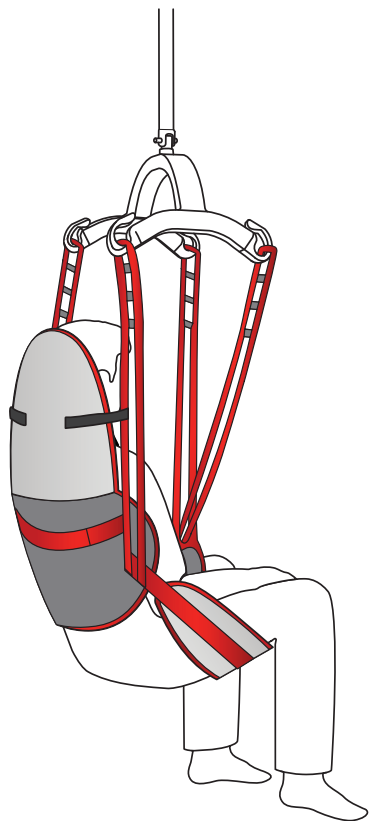



molift[®]
by Etac

BM40299 - 2024-08-13 - Rev. 5.0



www.etac.com



	Symbols	4
	Device overview	8
	General	10
	English	10
	Svenska	14
	Norsk	18
	Dansk	22
	Suomi	26
	Deutsch	30
	Nederlands	34
	Français	38
	Italiano	42
	Español	46
	Handling	50
	Sitting application	51
	Sitting removal	53
	Warnings	55
	Information	56
	Combination list	58
	Sling measurements	58
	Size guide	58



EN: Warning: This symbol appears in the user manual along with a number referring to the instructions below. It draws attention to situations where the product or the user or carer's safety may be in danger.

SV: Varning: Den här symbolen används i användarmanualen tillsammans med ett nummer som hänvisar till instruktionerna nedan. Den uppmärksammar på situationer som kan utgöra en säkerhetsrisk för produkten, användaren eller vårdgivaren.

NO: Advarsel: Dette symboler blir vist i brukerveiledningen sammen med et tall som henviser til instruksjonene under. Det gjør oppmerksom på situasjoner der produktet eller brukerens/omsorgerens sikkerhet kan være truet.

DA: Advarsel: Dette symbol vises i brugervejledningen sammen med en nummerhenvisning til nedenstående instruktioner. Det henleder opmærksomheden på situationer, hvor produktet, brugeren eller plejerens sikkerhed kan være i fare.

FI: Varoitus: Tämä symboli näkyy käyttöohjeessa yhdessä numeron kanssa, joka viittaa jäljempänä näkyviin ohjeisiin. Sen avulla kiinnitetään huomiota tilanteisiin, joissa tuote tai käyttäjä tai hoitajan turvallisuus voi vaarantua.

DE: Warnung: Dieses Symbol erscheint in der Bedienungsanleitung zusammen mit einer zu den nachfolgenden Anleitungen gehörenden Nummer. Sie lenkt die Aufmerksamkeit auf Situationen, die für das Produkt oder den Betreuer ein Sicherheitsrisiko darstellen können

NL: Waarschuwing: Dit symbool staat in de gebruiksaanwijzing samen met een getal dat naar de hieronder vermeldde instructies verwijst. Het vestigt de aandacht op situaties waarin het product, de gebruiker of de veiligheid van derden in gevaar kan zijn

FR: Avertissement: Ce symbole apparaît dans le guide de l'utilisateur avec un numéro faisant référence aux instructions ci-dessous. Il attire l'attention sur les situations dans lesquelles la sécurité du produit ou de l'utilisateur ou du soignant peut se trouver compromise.

IT: Avvertenza: Questo simbolo viene utilizzato nel Manuale Utente con un numero di riferimento alle istruzioni riportate di seguito. Richiama l'attenzione alle situazioni in cui la sicurezza del prodotto, dell'utente o dell'operatore potrebbe essere in pericolo.

ES: Advertencia: Este símbolo aparece en la Guía del usuario junto con un número de referencia a las siguientes instrucciones. Llama la atención sobre situaciones en las que el producto o el usuario o la seguridad del cuidador pueda estar en peligro.



EN: Information: This symbol appears in the user manual along with a number referring to supplementary information which can be found in the information section.

SV: Information: Denna symbol visas i användarmanualen tillsammans med ett nummer som hänvisar till kompletterande information som finns i informationsavsnittet.

NO: Informasjon: Dette symbolet vises i bruksanvisningen sammen med et tall som viser til tilleggsinformasjon i informasjonsdelen.

DA: Information: Dette symbol vises i brugervejledningen sammen med et nummer, der henviser til supplerende oplysninger, som kan findes i informationsafsnittet.

FI: Tietoja: Tämä symboli näkyy käyttöohjeessa yhdessä numeron kanssa, joka viittaa tieto-osioista löytyviin lisätietoihin.

DE: Informationen: Dieses Symbol erscheint in der Bedienungsanleitung zusammen mit einer Nummer, die auf zusätzliche Informationen im Abschnitt „Informationen“ verweist.

NL: Informatie: dit symbool verschijnt in de gebruikershandleiding samen met een nummer dat verwijst naar aanvullende informatie in het informatiedeelte.

FR: Informations : Ce symbole apparaît dans le manuel d'utilisation avec un numéro faisant référence à des informations supplémentaires disponibles dans la section d'informations.

IT: Informazioni: Questo simbolo compare nel manuale dell'utente insieme a un numero che rimanda a informazioni aggiuntive che si trovano nella sezione informazioni.

ES: Información: Este símbolo aparece en el manual del usuario junto con un número que hace referencia a la información complementaria que se puede encontrar en la sección de información.



EN: Consult instructions. The latest version of all user manuals can be downloaded as a "pdf-file" from the web page. The manuals can be read with a "Read Out Loud" functionality in e.g Adobe Acrobat and /or printed in a larger size to accommodate persons with visual impairments. The user manual is not available in Braille.

FI: Noudata käyttöohjetta. Kaikkien tuotteiden käyttöoppaiden uusimman version voi ladata PDF-tiedostona verkkosivulta. Oppaat voidaan lukea "Lue ääneen" -toiminnolla esim. Adobe Acrobatissa ja/tai niitä voidaan tulostaa suuremmassa koossa näkövammaisille henkilöille. Käyttäjätietoja ei ole saatavilla Braille-muodossa.

IT: Consultare le istruzioni. La versione più recente di tutti i manuali dell'utente del prodotto può essere scaricata come "file PDF" dalla pagina web. I manuali possono essere letti con una funzionalità "Leggi a voce alta" ad es. in Adobe Acrobat e/o stampati in formato più grande per adattarsi a persone con problemi visivi. Le informazioni utente non sono disponibili in Braille.

SV: Läs instruktionerna. Den senaste versionen av alla användarmanualer kan laddas ned som "pdf-fil" från webbsidan. Manualerna kan läsas med en "högläsningfunktion" i t.ex. Adobe Acrobat och/eller tryckas i större storlek för att passa personer med synnedsättning. Användarinformationen är inte tillgänglig i punktskrift.

DE: Anleitung lesen. Die neuesten Versionen der Bedienungsanleitungen für alle Produkte können als „PDF-Datei“ von der Webseite heruntergeladen werden. Die Bedienungsanleitungen können mit der Funktion „Laut vorlesen“, z. B. in Adobe Acrobat, gelesen und/oder in einem größeren Format gedruckt werden, um Menschen mit Sehbehinderungen zu unterstützen. Die Benutzerinformationen sind nicht in Brailleschrift verfügbar.

ES: Consulte las instrucciones. La última versión de todos los Manuales de usuario del producto se puede descargar como archivo PDF desde la página web. Los manuales se pueden leer con una funcionalidad de "Lectura en voz alta" en, por ejemplo, Adobe Acrobat y/o imprimirse en un tamaño más grande para personas con deficiencias visuales. La información para el usuario no está disponible en Braille.

NO: Se bruksanvisningen. Den nyeste versjonen av alle brukerhåndbøkene for produktet kan lastes ned som PDF-filer fra nettsiden. Håndbøkene kan leses med høytlesingsfunksjon i f.eks. Adobe Acrobat og/eller skrives ut i større format for brukere med nedsatt syn. Brukerinformasjonen er ikke tilgjengelig i blindeskrift.

NL: Raadpleeg de instructies. U kunt de nieuwste versie van alle gebruikershandleidingen van onze producten downloaden als 'pdf-bestand' van de webpagina. De handleidingen beschikken over een functie om hardop te laten voorlezen in bv. Adobe Acrobat en/of kunnen worden afgedrukt in een groter formaat om tegemoet te komen aan de behoeften van personen met een visuele beperking. De gebruikersinformatie is niet beschikbaar in braille.

DA: Se vejledningen. Den seneste version af alle brugervejledninger til produktet kan downloades som en "pdf-fil" fra hjemmesiden. Vejledningerne kan læses med en "Læs højt"-funktion i f.eks. Adobe Acrobat og/eller udskrives i en større størrelse for personer med nedsat syn. Brugeroplysningerne er ikke tilgængelige i punktskrift.

FR: Consultez les instructions. La dernière version de tous les manuels d'utilisation des produits peut être téléchargée au format PDF sur la page Web. Les manuels peuvent être lus à l'aide d'une fonctionnalité de "Lecture à haute voix", dans Adobe Acrobat par exemple, et/ou imprimés en plus grand format pour s'adapter aux personnes souffrant de déficiences visuelles. Les informations destinées à l'utilisateur ne sont pas disponibles en braille.



EN: Refer to user manual
SV: Se användarmanualen
NO: Se bruksanvisningen
DA: Se brugervejledning
FI: Katso käyttöopas
DE: Lesen Sie die Bedienungsanleitung
NL: Zie de bedieningshandleiding
FR: Consultez le manuel d'utilisation
IT: Fare riferimento al manuale per l'utente
ES: Fare riferimento al manuale dell'utente



YYYY-MM-DD
EN: Date of manufacture. YYYY-MM-DD (year/month/date)
SV: Tillverkningsdatum. ÅÅÅÅ-MM-DD (år/månad/dag)
NO: Produksjonsdato. ÅÅÅÅ-MM-DD (år/måned/dag)
DA: Produktionsdato. ÅÅÅÅ-MM-DD (år/måned/dag)
FI: Valmistuspäivä. VVVV-KK-DD (vuosi/kuukausi/Päivä)
DE: Herstellungsdatum. JJJJ-MM-DD (Jahr/Monat/Tag)
NL: Productie-datum. JJJJ-MM-DD (jaar/maand/dag)
FR: Date de fabrication. AAAA-MM-DD (année/mois/jour)
IT: Data di produzione. AAAA-MM-DD (anno/mese/giorno)
ES: Fecha de fabricación. AAAA-MM-DD (año/mes/día)



EN: CE marked
SV: CE-märkt
NO: CE-merket
DA: CE-mærket
FI: CE-merkintä
DE: CE-konform
NL: CE-markering
FR: Marquage CE
IT: Marchio CE
ES: Marchio CE



EN: Manufacturer
SV: Tilverkare
NO: Produsent
DA: Producent
FI: Valmistaja
DE: Hersteller
NL: Fabrikant
FR: Fabricant
IT: Produttore
ES: Fabricante



EN: This Way up, this side is outside
SV: Denna sida upp, denna sida utåt
NO: Denne siden opp, denne siden ut
DA: Denne side op, denne side er ydersiden
FI: Tämä puoli ylöspäin, tämä puoli ulospäin
DE: Hier oben, diese Seite ist außen
NL: Deze kant boven, dit is de buitenkant
FR: Vers le haut, côté extérieur
IT: Lato alto, lato esterno
ES: Este lado hacia arriba, este lado fuera



EN: Medical device
SV: Medicinteknisk produkt
NO: Medisinsk utstyr
DA: Medicinsk udstyr
FI: Lääkinnällinen laite
DE: Medizinprodukt
NL: Medisch hulpmiddel
FR: Dispositif médical
IT: Dispositivo medico
ES: Producto sanitario



EN: Catalogue number
SV: Katalognummer
NO: Katalognummer
DA: Katalognummer
FI: Luettelonumero
DE: Katalognummer
NL: Catalogusnummer
FR: Référence catalogue
IT: Numero di catalogo
ES: Número de catálogo



EN: Maximum user weight
SV: Max. brukarvikt
NO: Maks. brukervekt
DA: Maks. brugervægt
FI: Käyttäjän enimmäispaino
DE: Max. Benutzergewicht
NL: Max. gewicht gebruiker
FR: Poids max. de l'utilisateur
IT: Peso massimo dell'utente
ES: Peso máximo del usuario



EN: Serial number
SV: Serienummer
NO: Serienummer
DA: Serienummer
FI: Sarjanumero
DE: Seriennummer
NL: Serienummer
FR: Numéro de série
IT: Numero di serie
ES: Número de serie



EN: UKCA marked
SV: UKCA-märkt
NO: UKCA-merket
DA: UKCA-mærket
FI: UKCA-merkintä
DE: UKCA-konform
NL: UKCA-markering
FR: Marquage UKCA
IT: Marchio UKCA
ES: Marchio UKCA



EN: Ready for use
SV: Redo för användning
NO: Klar til bruk
DA: Klar til brug
FI: Valmis käytettäväksi
DE: Bereit zum Benutzen
NL: Klaar om te gebruiken
FR: Prêt à l'emploi
IT: Pronto per l'uso
ES: Listo para usar



EN: Incorrect use
SV: Felaktig användning
NO: Feil bruk
DK: Forkert brug
FI: Virheellinen käyttö
DE: Falsch
NL: Onjuist gebruik
FR: Utilisation incorrecte
IT: Uso errato
ES: Uso incorrecto



EN: Examine, Check
SV: Undersök, kontrollera
NO: Undersøk, kontrollere
DA: Undersøg, kontrollér
FI: Tutki, tarkista
DE: Prüfung, Untersuchung
NL: Onderzoeken, controleren
FR: Inspecter, vérifier
IT: Esaminare, controllare
ES: Examinar, comprobar



EN: Pause
SV: Paus
NO: Pause
DA: Pause
FI: Tauko
DE: Pause
NL: Pauze
FR: Pause
IT: Pausa
ES: Pausa



EN: Recyclable
SV: Återvinningsbar
NO: Gjenvinnbar
DA: Genanvendelig
FI: Kierrätettävissä
DE: Recyclebar
NL: Recyclebaar
FR: Recyclable
IT: Riciclabile
ES: Reciclable



EN: Fold out
SV: Veckla ut
NO: Brett ut
DA: Fold ud
FI: Avaa ja lue lisätietoja
DE: Ausklappen
NL: Uitvouwen
FR: Déplier
IT: Aprire
ES: Desplegar



EN: Washing
SV: Tvättning
NO: Vasking
DA: Vask
FI: Pesu
DE: Waschen
NL: Waschen
FR: La lessive
IT: Lavaggio
ES: El lav



EN: Tumble drying
SV: Torktumling
NO: Tørketrommel
DA: Tørretumbling
FI: Rumpukuivaus
DE: Trockenschleudern
NL: Wasdroger
FR: Séchage en machine
IT: Asciugatura a macchina
ES: secadora



EN: Do not dry clean
SV: Kemtvättas ej
NO: Ikke tørrrens
DA: Ingen kemisk rens
FI: Ei saa kuivapestä
DE: Nicht chemisch reinigen
NL: Niet chemisch reinigen
FR: Ne pas laver à sec
IT: Non lavare a secco
ES: No lavar en seco



EN: Do not bleach
SV: Använd inte blekmede
NO: Ikke blek
DA: Må ikke bleges
FI: Ei saa valkaista
DE: Nicht bleichen
NL: Niet bleken
FR: Ne pas passer à la javel
IT: Non candeggiare
ES: No utilizar lejía



EN: Keep away from sunlight
SV: Hållas borta från solljus
NO: Holdes unna sollys
DA: Holdes væk fra sollys
FI: Säilytettävä poissa auringonvalolta
DE: Von Sonnenlicht fernhalten
NL: Blijf weg van zonlicht
FR: Tenir à l'abri de la lumière du soleil
IT: Tenere lontano dalla luce solare
ES: Mantener alejado de la luz del sol



EN: Do not iron
SV: Får inte strykas
NO: Ikke stryk
DA: Må ikke stryges
FI: Ei saa sillittää
DE: Nicht bügeln
NL: Niet strijken
FR: Ne pas repasser
IT: Non stirare
ES: No planchar



EN: Keep dry
SV: Hålls torr
NO: Må holdes tørr
DA: Opbevares tørt
FI: Pidä kuivana
DE: Trocken halten
NL: Droog bewaren
FR: Garder au sec
IT: Mantenere asciutto
ES: Mantener seco



EN: Type BF applied part
SV: Anbringad del av typ BF
NO: Type BF påført del
DA: Type BF anvendt del
FI: BF-tyyppin liityntäosa
DE: Anwendungsteil Typ BF
NL: Onderdeel van type BF
FR: partie appliquée de type BF
IT: Parte applicata del tipo BF
ES: Parte aplicada de tipo BF



HighBack (outside)

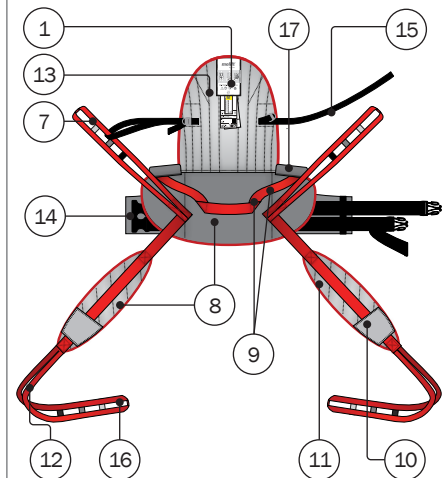

LowBack (outside)

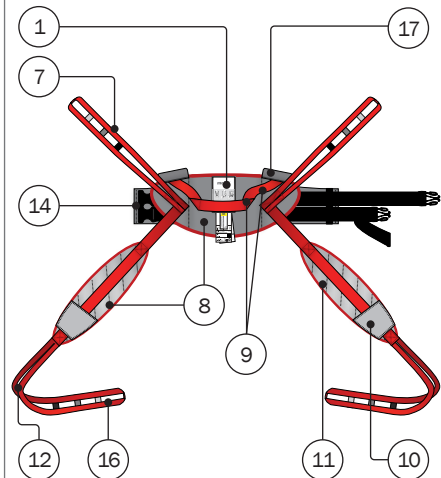

Product label

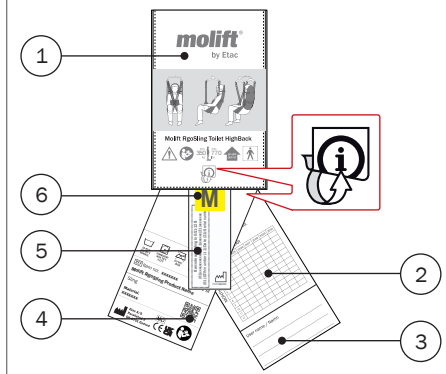

- ① **EN:** Product label
SV: Produktetikett
NO: Produktetikett
DA: Produktmærkat
FI: Tuotetarra
DE: Produktetikett
NL: Productlabel
FR: Étiquette du produit
IT: Etichetta prodotto
ES: Etichetta prodotto

- ② **EN:** Periodic inspection
SV: Periodisk inspektion
NO: Periodisk inspeksjon
DA: Periodisk inspektion
FI: Määräaikaistarkastus
DE: Regelmäßige Inspektion
NL: Periodieke inspectie
FR: Inspection périodique
IT: Ispezione periodica
ES: Inspección periódica

- ③ **EN:** User name
SV: Brukarnamn
NO: Brukernavn
DA: Brugernavn
FI: Käyttäjän nimi
DE: Benutzername
NL: Gebruikersnaam
FR: Nom de l'utilisateur
IT: Nome utente
ES: Nombre de usuario

- ④ **EN:** QR-code
SV: QR-kod
NO: QR-kode
DA: QR-kode
FI: QR-koodi
DE: QR-Code
NL: QR-code
FR: Code QR
IT: Codice QR
ES: Código QR



5

EN: (01) EAN-code, (11) date, (21) Serial number
SV: (01) EAN-kod, (11) datum, (21) Serienummer
NO: (01) EAN-kode, (11) dato, (21) Serienummer
DA: (01) EAN-kode, (11) dato, (21) Serienummer
FI: (01) EAN-koodi, (11) Päivämäärä, (21) Sarjanumero
DE: (01) EAN-code, (11) Datum, (21) Serial number
NL: (01) EAN-code, (11) datum, (21) Serial number
FR: (01) Code-EAN, (11) date, (21) Numéro de série
IT: (01) Codice EAN, (11) data, (21) Numero di serie
ES: (01) Código EAN, (11) fecha, (21) Número de serie

12

EN: Lower strap
SV: Nedre band
NO: Nedre stropp
DA: Nederste strop
FI: Alempi hihna
DE: Unterer Gurt
NL: Onderste band
FR: Sangle inférieure
IT: Cinghia inferiore
ES: Correa inferior

16

EN: Loop connections
SV: Ögleanslutning
NO: Løftestropp
DA: Løftestrop
FI: Lenkkiliitäntä
DE: Schlaufenverbindung
NL: Lusaansluiting
FR: Fixation par boucle
IT: Collegamento ad asola
ES: Conexión al nudo

6

EN: Size label
SV: Storleksetikett
NO: Størrelsesetikett
DA: Størrelsesmærkat
FI: Kokotarra
DE: Größenangabe
NL: Maatlabel
FR: Étiquette de taille
IT: Etichetta taglia
ES: Etiqueta de tamaño

9

EN: Guide handle
SV: Styrhandtag
NO: Styrehåndtak
DA: Styregreb
FI: Ohjauslenkki
DE: Führungsriff
NL: Geleiderhandgriep
FR: Poignée guide
IT: Impugnatura di guida
ES: Asa guía

13

EN: Head support
SV: Huvudstöd
NO: Hodestøtte
DA: Hovedstøtte
FI: Päätuki
DE: Kopfstütze
NL: Hoofdsteun
FR: Repose-tête
IT: Poggiatesta
ES: Reposacabezas

17

EN: Arm pit padding
SV: Armhålepolstring
NO: Armhule polstring
DA: Armhulepolstring
FI: Kainalopehmuste
DE: Achselpolster
NL: Okselpolstering
FR: Rembourrage au niveau des aisselles
IT: Imbottitura ascellare
ES: Acolchado para las axilas

7

EN: Upper strap
SV: Övre band
NO: Øvre stropp
DA: Øverste strop
FI: Ylempi hihna
DE: Oberer Gurt
NL: Bovenste band
FR: Sangle supérieure
IT: Cinghia superiore
ES: Correa superior

10

EN: Application pocket
SV: Appliceringsficka
NO: Appliseringslomme
DA: Applikationslomme
FI: Sovitustasku
DE: Anlegetasche
NL: Plaatsingspocket
FR: Poche d'application
IT: Tasca per applicazione
ES: Bolsillo de aplicación

14

EN: Waist belt
SV: Midjebälte
NO: Magebelte
DA: Mavebælte
FI: Lantiovyö
DE: Taillengurt
NL: Gordel
FR: Ceinture
IT: Cinghia in vita
ES: Cinturón

8

EN: Padding
SV: Polstring
NO: Polstring
DA: Polstring
FI: Pehmuste
DE: Polsterung
NL: Vulling
FR: Rembourrage
IT: Imbottitura
ES: Relleno

11

EN: Leg support
SV: Benstöd
NO: Benstøtte
DA: Benstøtte
FI: Jalkatuki
DE: Oberschenkelauflage
NL: Beensteun
FR: Support de jambes
IT: Supporto gambe
ES: Soporte de la extremidad

15

EN: Head support adjustment
SV: Justering för huvudstöd
NO: Hodestøtte justering
DA: Hovedstøttejustering
FI: Päätuen säätö
DE: Einstellung der Kopfstütze
NL: Verstellen hoofdsteun
FR: Réglage du repose-tête
IT: Regolazione del supporto per la testa
ES: Ajuste de reposacabezas

General

Thank you for choosing an Etac device.

This manual must be read thoroughly before you start using the device as it contains important safety information and gives instructions on how to use the device correctly. Visit www.etac.com for all relevant product documentation, for example the user manual, periodic inspection document and recycling instructions. You can select your language via the “International” and “Local websites” link.

You can also consult the QR code on the product label for further information and instructions.

Copyright

This document is the property of Etac A/S. The content shall not be modified in whole or part without prior approval of Etac A/S.

Disclaimer

Etac continuously makes improvements to our devices and information. We therefore reserve the right to modify our devices and instructions for use without prior notice. Consult www.etac.com to find the latest version of the documentation.

CE Declaration of Conformity

The device mentioned in this manual and the different models hereof comply with the Medical Device Regulation (EU) 2017/745.

The device is classified as a Class I medical device.

Product standards

The device has been tested and complies with the requirements applicable for this type of device in the below mentioned standards:

- ISO 10535:2021 Assistive products – Hoists for the transfer of persons – Requirements and test methods.

Notice

Any serious incident that has occurred in relation to the device should be reported to your distributor/representative and the national competent authority within your region in a timely manner. The distributor/representative will forward the information to the manufacturer.

Pre-sales information

Please visit www.etac.com.

Device description

Etac supplies a wide selection of slings for different types of transfers. The Molift RgoSling series is designed to provide high comfort for users by evenly distributing weight and pressure. Molift RgoSlings are available in different sizes, models and materials. See www.etac.com for a complete overview of possible variants.

Molift RgoSling Toilet is available with either a low back or a high back with head support.

The sling can be used for hoisting to and from a sitting position. The sling is designed to be combined with either a 2-point or a 4-point sling bar.

The wide split-leg support opening facilitates dressing and undressing.

Benefits

The sling is padded to distribute the weight, which provides a comfortable support for the user through the entire transfer.

The sling has a waist belt with non-slip lining inside which helps keep it in place.

Using the sling provides a high level of safety and security for the user.

The sling has guide handles to help lower the user into an optimal sitting position.

Materials

Fabric: Polyester

Padding: Polyethylene, polyurethane

Introduction

The person referred to as “the user” is the person who is sitting in the product. “The carer” is the person who applies the product.

Intended purpose

The sling is an assistive device intended for alleviation of or compensation for a functional impairment due to an injury or disability. The device is designed for an individual lacking the ability to stand up and transfer themselves with easy access to toileting to/from a bed, a wheelchair, a commode chair, a toilet or similar, due to reduced mobility or physical strength.

Intended user

The device can be used for children, adults and elderly people with a need to be lifted.

Intended environment

For indoor use in acute care, long term care and home care.

Indications

For users who are in need of support to be lifted for a short time with easy access to toileting; e.g. people with limited ability to move and who require body support during transfers. Not an exhaustive list.

The user group for the device is based on individual health and mobility function, and not on a specific diagnosis or age.

Contraindications

Not suitable for users with hypotonia or reduced core stability.

Users with reduced head stability should not use the sling with low back.

Precautions

Make sure the sling fits the user and the sling bar.

Training requirements

Only carers who have read and understood the user manual are allowed to use the device.

Safety information

The safety of both user and carer must never be jeopardized – if you suspect that the device has a malfunction you must put it in quarantine marked “out of order” and call your local distributor/representative.



Safety signs, safety measures and warnings symbols are given in the context relevant for the actual handling and/or operating situation – it is mandatory the given instruction is followed to avoid dangerous/hazardous situations.



Signs, symbols and instructions placed on this device must never be covered or removed and must remain present and clearly legible throughout the entire lifetime of the device. Immediately replace or repair illegible or damaged signs, symbols, and instructions. Contact your distributor/representative for instructions.

Patient transfer

Transfer of a user will always pose a certain risk. Therefore, a risk assessment must always be carried out before the transfer is performed.



Never leave a user unattended when hoisted.



Never attach the guide handles to the sling bar hooks.



Molift slings shall only be used to hoist persons. Never use the sling to hoist objects of any kind.

Risk assessment

Do a risk assessment of the sling, the individual user and the intended transfer, and document your analysis. You as the carer are responsible for the safety of the user.

Make a decision on whether one or more carers are required.

Plan the transfer in advance to ensure that it is performed as safe and smooth as possible.

Remember to work ergonomically according to local recommendations.



Before using the sling, mark the date of first use on the periodic inspection label.

Slings

Always check – before each use:

- that the user has the required ability for the sling.
- that the model, size and fabric are suitable for the user and the transfer situation.
- that the sling is suitable for the hoist and the sling bar.
- that the sling does not have visible damage or frays to seams, fabric, straps and loops.
- that the loop connections are correctly attached to the sling bar hooks before hoisting the user.
- that the wheels on the wheelchair or bed are locked during the transfer. If using a mobile hoist the wheels on the hoist must not be locked.



If the inspection reveals any safety risks, the sling must immediately be taken out of service and be disposed of.



Never use a faulty or damaged sling as it can break and cause personal injury. Destroy and discard damaged and old slings.

Materials

All used materials which are to be in direct contact with skin are biologically assessed and evaluated according to relevant standards. However, users/carers who are allergic to any of the materials are recommend not to use the device.

Accessories

User manuals supplied with accessories must be read and understood before use. This includes any limitations in use and combinations. Information about accessories can be found on www.etac.com.

Combinations

This device can be combined with Molift sling bars and hoists. See the combination list on page 58.

Statement on sling and hoist compatibility for other manufactures of hoists can be found on www.etac.com.

When combining the device with other devices, the combination must not change the intended purpose of the devices or modify the devices in such a way that compliance with the applicable requirements may be affected. The person/company responsible for the combination of the devices must ensure that the applicable requirements are fulfilled.



If safe working load (SWL) differs between hoist, sling bar and sling, the lowest load should always be used.

Troubleshooting

Problem	Action
There is more than 10 cm between the left and right side padding of the waist belt.	Try a larger size.
The waist belt is too loose after tightening it.	Try a smaller size.
The user's head comes too close to the sling bar.	Try another loop connection to extend the distance to the sling bar. Otherwise, try a larger size.
The straps are not loaded at the same time.	Make sure the straps are attached symmetrically. Make sure the centre of the sling is at the midline of the user.
The user's buttocks slide down the opening of the sling.	Make sure the sling is placed in waist height and the leg supports are not too close to the knee pits. Otherwise, try a smaller size. Make sure that the user has the physical ability for the sling. Otherwise, try a sling with a more narrow opening. Make sure the user is not wearing slippery clothes.
<i>(Only highback slings)</i> The sling does not reach the top of the user's head.	Make sure the sling is not placed lower than the waist. Otherwise, try a larger size.

Service, cleaning and maintenance

Maintenance and periodic inspections of the device are wholly the responsibility of the owner of the device. Failure to maintain a device in accordance with the instructions may compromise the safety of the user and/or carer and may affect the expected lifetime of the device.

Expected lifetime

The device has an expected lifetime of 1 to 5 years under normal use. The lifetime of the device may vary depending on usage frequency, loads and washing/drying frequency and conditions.

Washing and drying at high temperatures wear out the material faster.

Periodic inspection

Periodic inspection must be carried out at least every 6 months. More regular inspection may be required if the sling is used or washed heavily. See the periodic inspection label on the sling and the periodic inspection document at www.etac.com.

Cleaning



60-85°
140-185F



Max. 60°
/140F



Transportation, storage and disposal

Transportation and storage

When the device is not in use, it can be stored under the following conditions:



Disposal

The device contains no hazardous substances that require special disposal. Dispose of the device according to the national provisions that apply.

Recycling

See the recycling instructions on www.etac.com, and follow the national provisions that apply.

Technical data

Size guide

Measurements in the table on page 58 should be used as a reference. The correct sling size depends on the user's weight, function and body shape. Consult the size guide, and measure the user's relevant measurements in a sitting position. Try the sling with the most correct measurements to make sure it fits.

Maximum user weight

max max
350 770
kg lbs

Allmänt

Tack för att du har valt en Etac produkt.

Läs användarmanualen noggrant innan du börjar använda produkten eftersom den innehåller viktig säkerhetsinformation och instruktioner om hur produkten används på rätt sätt. All relevant produktdokumentation, till exempel användarmanual, formulär för periodisk inspektion och återvinningsinstruktioner finns på www.etac.com. Du kan välja önskat språk via länken "Internationellt" och "Lokala webbplatser". Du kan även skanna QR-koden på produktetiketten för mer information och instruktioner.

Copyright

Detta dokument tillhör Etac A/S. Innehållet får inte ändras helt eller delvis utan föregående godkännande från Etac A/S.

Ansvarsfriskrivning

Vi (Etac) förbättrar kontinuerligt våra enheter och vår information. Vi förbehåller oss därför rätten att ändra våra enheter och användarmanualer utan föregående meddelande.

Besök www.etac.com för att hitta den senaste versionen av dokumentationen.

CE Försäkran om överensstämmelse

Produkten som nämns i denna användarmanual och de olika enhetsmodellerna uppfyller kraven i förordningen om medicintekniska produkter (EU) 2017/745.

Produkten är klassificerad som en medicinteknisk produkt i klass I.

Produktstandarder

Produkten har testats och uppfyller de krav som gäller för denna typ av enhet i följande standarder:

- ISO 10535:2021 Hjälpmedel – Personlyftar – Krav och provningsmetoder.

Observera

Alla allvarliga tillbud som inträffar i samband med produkten skall rapporteras till distributören/representanten och den nationella behöriga myndigheten i tid. Distributören/representanten vidarebefordrar informationen till tillverkaren.

Information före försäljning

Besök www.etac.com.

Produktbeskrivning

Etac erbjuder ett brett sortiment av selar för olika slags förflyttningar. Molift RgoSling-serien är utformad för att erbjuda brukare hög komfort genom jämn vikt- och tryckfördelning. Molift RgoSling finns i olika storlekar, modeller och material. En fullständig översikt över olika varianter finns på www.etac.com.

Molift RgoSling Toilet finns med antingen låg eller hög rygg med huvudstöd.

Selen kan användas för lyft till och från sittande ställning. Selen är utformad för att användas tillsammans med antingen en 2-punkts- eller 4-punkts lyftbygel.

Det breda delade benstödet underlättar av- och påklädning.

Fördelar

Selen är vadderad för fördelning av vikten, vilket ger ett bekvämt stöd för brukaren under hela förflyttningen.

Selen har ett midjebälte med halkskydd på insidan som håller den på plats.

Användning av selen erbjuder brukaren hög säkerhet.

Selen är försedd med styrhandtag för att brukaren enklare ska kunna sänkas till optimal sittställning.

Material

Tyg: Polyester

Vaddering: Polyeten, polyuretan

Introduktion

"Brukaren" är den person som sitter i produkten. "Vårdgivaren" är den person som applicerar produkten.

Avsett syfte

Selen är ett hjälpmedel som används för att lindra eller kompensera för funktionsnedsättning. Enheten är utformad för personer som inte kan stå upp och förflytta sig för enkel tillgång till toalettbesök, till/från säng, rullstol, dusch- och toalettstol, toalettstol eller liknande på grund av nedsatt rörlighet eller fysisk styrka.

Avsedda brukare

Enheten kan användas för barn, vuxna och äldre personer med behov av att lyftas.

Avsedd miljö

För användning inom akutvård, långtidsvård och hemvård.

Indikationer

För brukare som behöver stöd vid lyft under en kort tid för enkel tillgång till toalettbesök, t.ex. personer med begränsad rörelseförmåga som behöver kroppsstöd vid förflyttningar. Inte en uttömmande lista.

Enhetens målgrupp baseras på individuell hälsa och funktionsförmåga och inte på ett specifikt hälsotillstånd eller en specifik ålder.

Kontraindikationer

Lämpar sig inte för brukare med hypotoni eller nedsatt bålstabilitet.

Brukare med nedsatt stabilitet i huvudet ska inte använda selen med låg rygg.

Försiktighetsåtgärder

Se till att selen passar brukaren och lyftbygelin.

Utbildningskrav

Enheten får endast användas av vårdgivare som har läst och förstått användarmanualen.

Säkerhetsmeddelande

Brukarens och vårdgivarens säkerhet får aldrig äventyras – om du misstänker att produkten har ett funktionsfel ska du sluta använda den, märka den med "ur funktion" och ringa din lokala distributör/representant.



Säkerhetsskyltar, säkerhetsåtgärder och varningssymboler anges i det sammanhang som är relevant för den aktuella hanterings- och/eller driftsituationen. Det är obligatoriskt att följa instruktionerna för att farliga situationer ska undvikas.



Skyltar, symboler och instruktioner på produkten får aldrig täckas över eller tas bort och måste finnas på plats och vara tydligt läsbara under produktens hela livslängd. Byt omedelbart ut eller reparera oläsliga eller skadade skyltar, symboler och instruktioner. Kontakta din distributör/representant för instruktioner.

Förflyttning av patienter

Förflyttning av en brukare medför alltid vissa risker. Därför måste alltid en riskbedömning utföras innan förflyttning utförs.



Lämna aldrig en brukare utan uppsikt när han/hon är upplift.



Fäst aldrig styrhandtagen i lyftbygelns hakar.



Molift-selar får endast användas för att lyfta personer. Använd aldrig selen för att lyfta något föremål.

Riskbedömning

Utför en riskbedömning av selen, den enskilda brukaren och den avsedda förflyttningen och dokumentera detta. Du som vårdgivare är ansvarig för brukarens säkerhet.

Gör en bedömning om en eller flera vårdgivare krävs.

Planera förflyttningen i förhand för att säkerställa att det går så säkert och smidigt som möjligt.

Arbeta ergonomiskt enligt lokala rekommendationer.



Innan selen används ska datumet för den första användningen antecknas på etiketten för periodisk inspektion.

Selar

Kontrollera alltid före varje användning:

- att brukaren har den förmåga som krävs för selen.
- att modell, storlek och tyg är lämpliga för brukaren och förflyttningssituationen.
- att selen är lämplig för lyften och lyftbygel.
- att selen inte har några synliga skador eller fransar på sömmar, tyg, remmar eller öglor.
- att ögleanslutningarna har satts fast ordentligt vid lyftbygelns hakar innan brukaren lyfts.
- att rullstolens eller sängens hjul är låsta under förflyttningen. Om du använder en mobil lyft får hjulen på lyften inte låsas.



Om säkerhetsrisker upptäcks vid inspektionen måste selen omedelbart tas ur bruk och kasseras.



Använd aldrig en trasig eller skadad sele eftersom den kan gå sönder och orsaka personskador. Förstör och kassera skadade och gamla selar.

Material

Allt material som kommer i direkt kontakt med huden är biologiskt testat och utvärderat i enlighet med relevanta standarder. Brukare/vårdgivare som är allergiska mot något av materialen rekommenderas dock att inte använda produkten.

Tillbehör

Användarhandböcker som medföljer tillbehör måste läsas och förstås före användning. I detta omfattas eventuella användnings- och kombinationsbegränsningar. Information om tillbehör finns på www.etac.com.

Kombinationer

Denna enhet kan användas tillsammans med Mofift lyftbyglar och lyftar. Se kombinationslistan på sidan 58.

Information om selarnas och lyftarnas kompatibilitet för andra tillverkare av lyftar finns på www.etac.com.

När produkten kombineras med andra enheter får kombinationen inte ändra enheternas avsedda ändamål eller modifiera enheterna på ett sådant sätt att det kan påverka överensstämmelsen med tillämpliga krav. Den person/det företag som ansvarar för kombinationen av enheterna måste säkerställa att tillämpliga krav uppfylls.



Om säker arbetsbelastning (SWL) skiljer sig mellan lyft, lyftbygel och sele ska alltid den lägsta lasten användas.

Felsökning

Problem	Åtgärd
Det är mer än 10 cm mellan stoppningen på vänster och höger sida av midjebältet.	Prova en större storlek.
Midjebältet sitter för löst efter att det har dragits åt.	Prova en mindre storlek.
Brukarens huvud hamnar för nära lyftbygel.	Prova en annan ögleanslutning för att avståndet till lyftbygel ska förlängas. Alternativt kan du prova en större storlek.
Remmarna belastas inte samtidigt.	Kontrollera att remmarna sitter symmetriskt. Kontrollera att selens mitt är i linje med brukarens mittlinje.
Brukarens stuss glider ned längs selens öppning.	Kontrollera att selen är placerad i midjehöjd och att benstöden inte sitter för nära knäskålarna. Alternativt kan du prova en mindre storlek. Kontrollera att brukaren är fysiskt kapabel att använda selen. I annat fall kan du prova en sele med smalare öppning. Se till att brukaren inte bär hala plagg.
<i>(Endast selar med hög rygg)</i> Selen når inte upp till ovan delen av brukarens huvud.	Kontrollera att selen inte är placerad lägre än midjan. Alternativt kan du prova en större storlek.

Service, rengöring och underhåll

Underhåll och periodiska inspektioner av produkten är helt och hållet ägarens ansvar. Underlåtenhet att utföra underhåll av en enhet i enlighet med instruktionerna kan äventyra brukarens och/eller vårdgivarens säkerhet och kan inverka på produktens förväntade livslängd.

Förväntad livslängd

Produkten har en förväntad livslängd på 1 till 5 år vid normal användning. Produktens livslängd kan variera beroende på användningsfrekvens, belastning samt frekvens för och förhållanden vid diskning/torkning.

Tvättning och torkning vid höga temperaturer gör att materialet slits ut snabbare.

Rengöring



60-85°
140-185F



Max. 60°
/140F



Periodisk inspektion

Periodisk inspektion måste utföras minst var sjätte månad. Selen kan behöva inspekteras oftare om den används eller tvättas mycket. Se dekalen för periodisk inspektion på selen och informationen om periodisk inspektion på www.etac.com.

Transport, förvaring och avfallshantering

Transport och förvaring

När produkten inte används kan den förvaras under följande förhållanden:



Kassering

Produkten innehåller inga farliga ämnen som kräver särskild avfallshantering. Kassera produkten i enlighet med gällande nationella bestämmelser.

Återvinning

Se återvinningsinstruktionerna på www.etac.com och följ tillämpliga nationella bestämmelser.

Tekniska data

Storleksguide

Måtten i tabellen på sidan 58 ska användas som referens. Rätt storlek på selen väljs utifrån brukarens vikt, funktion och kroppsform. Se storleksguiden och mät användarens relevanta mått i sittande läge. Prova selen med de måtten som passar bäst för att korrekt passform ska säkerställas.

Maximal brukarvikt

max
350
kg



max
770
lbs

General

Takk for at du valgte et produkt fra Etac.

Denne bruksanvisningen må leses grundig før du begynner å bruke utstyret. Den inneholder viktig sikkerhetsinformasjon og anvisninger for riktig bruk av utstyret. Les all relevant produkt dokumentasjon, for eksempel bruksanvisning, periodisk inspeksjonsskjema og resirkuleringsanvisninger for gjenvinning på www.etac.com. Du kan velge språk via lenken "International" og "Local websites".

Skann QR-koden på produktetiketten for ytterligere informasjon og anvisninger.

Copyright

Dette dokumentet tilhører Etac A/S. Innholdet skal ikke endres helt eller delvis uten forutgående godkjenning fra Etac A/S.

Ansvarsfraskrivelse

Etac foretar kontinuerlig forbedringer av utstyr og informasjon. Vi forbeholder oss derfor retten til å endre våre enheter og bruksanvisninger uten forvarsel. Les den nyeste dokumentasjonen på www.etac.com.

CE Samsvarserklæring

Utstyret som er nevnt i denne bruksanvisningen og de ulike utstyrsmødelene, samsvarer med forordningen for medisinsk utstyr (EU) 2017/745.

Utstyret er klassifisert som medisinsk utstyr i klasse I.

Produktstandarder

Utstyret er testet og oppfyller kravene som gjelder for denne typen enheter etter følgende standarder:

- ISO 10535:2021 Hjelpemidler – Personløftere til forflytning av personer – Krav og prøvingsmetoder.

Merknad

Hvis det skulle oppstå en uønsket hendelse relatert til utstyret, skal hendelsen rapporteres til distributøren/representanten og nasjonale myndigheter innen rimelig tid. Distributøren/representanten vil videregående informasjon til produsenten.

Informasjon før salg

Se www.etac.com.

Beskrivelse av enheten

Etac leverer et bredt utvalg av seil til ulike typer forflytning. Molift RgoSling-serien er utviklet for høy brukerkomfort med jevn vekt- og trykkfordeling. Molift RgoSling er tilgjengelig i ulike størrelser, modeller og materialer. Se fullstendig oversikt over mulige varianter på www.etac.com.

Molift RgoSling Toilet er tilgjengelig med enten lav rygg eller høy rygg med hodestøtte.

Seilet kan brukes til løfting til og fra sittende stilling. Seilet er utviklet for bruk med 2-punkts eller 4-punkts løftebøyle.

Den brede åpningen i benstøtten forenkler av- og påkledning.

Fordele

Seilet er polstret for å fordele vekten, noe som gir brukeren komfortabel støtte gjennom hele forflytningen.

Seilet har et midjebelte med sklissikkert fôr på innsiden som bidrar til å holde det på plass.

Bruk av seil gir brukeren god trygghet og sikkerhet.

Seilet har styrehåndtak som brukes til å senke brukeren til en optimal sittestilling.

Materialer

Stoff: Polyester

Polstring: Polyetylen, polyuretan

Innledning

Personen som betegnes som «brukeren», er personen som sitter i produktet. «Pleieren» er personen som setter på produktet.

Tiltenkt bruk

Seilet er et hjelpemiddel for å avhjelpe eller kompensere for nedsatt funksjonsevne på grunn av skade eller funksjonsnedsettelse. Utstyret er utført for personer som ikke kan reise seg og forflytte seg for enkel tilgang til toalettbesøk til/fra en seng, gulvet, en rullestol, en toalettstol eller lignende på grunn av nedsatt bevegelighet eller redusert fysisk styrke.

Tiltenkt bruker

Utstyret kan brukes til barn, voksne og eldre som må løftes.

Tiltenkt miljø

For innendørsbruk i akuttpleie, langtidspleie og hjemmepleie.

Indikasjoner

For brukere som trenger støtte for å løftes i kort tid for enkel tilgang til toalettbesøk, f.eks. personer med begrenset bevegelsesevne og personer som trenger kroppsstøtte under forflytninger. Listen er ikke uttømmende.

Målgruppen for utstyret defineres ut fra individuell helse- og mobilitetsfunksjon, ikke en spesifikk diagnose eller alder.

Kontraindikasjoner

Egner seg ikke for brukere med hypotoni eller redusert kjernestabilitet.

Brukere med redusert hodestabilitet bør ikke bruke seilet med lav rygg.

Forholdsregler

Kontroller at seilet passer til brukeren og løftebøylen.

Opplæringskrav

Utstyret skal bare brukes av pleiere som har lest og forstått bruksanvisningen.

Sikkerhetsinformasjon

Sikkerheten må alltid ivaretas både for bruker og pleier – hvis du mistenker at utstyret har en funksjonsfeil, må du sette det i karantene merket «i ustand» og ringe den lokale distributøren/representanten.



Sikkerhetsskilter, sikkerhetstiltak og advarselssymboler er angitt i relevant kontekst for faktisk håndtering og/eller brukssituasjon, og anvisningene skal følges for å unngå farlige situasjoner.



Skilt, symboler og anvisninger på utstyret må aldri tildekkkes eller fjernes, og skal være lett leselige gjennom hele utstyrets levetid. Bytt ut eller reparer umiddelbart uleselige eller skadede skilt, symboler og anvisninger. Kontakt distributøren/representanten for mer informasjon.

Pasientforflytning

Forflytning av en bruker medfører alltid en viss risiko. Derfor må det alltid utføres en risikovurdering før forflytning.



La aldri brukeren være uten tilsyn i løftet stilling.



Fest aldri styrehåndtakene til krokene på løftebøylen.



Molift-seil skal bare brukes til å løfte personer. Bruk aldri seilet til å løfte gjenstander av noe slag.

Risikovurdering

Foreta en risikovurdering av seilet, brukeren og tiltenkt forflytning, og dokumenter analysen. Som pleier er du ansvarlig for brukers sikkerhet.

Vurder om det er nødvendig med én eller flere pleiere.

Forhåndsplanlegg forflytningen for å sikre at den foregår mest mulig trygt og uproblematisk.

Husk å arbeide ergonomisk i samsvar med lokale anbefalinger.



Merk datoen for første gangs bruk på etiketten for periodisk inspeksjon før seilet brukes.

Seil

Kontroller alltid – før hver bruk:

- at brukeren har evnene som kreves for bruk av seilet.
- at modell, størrelse og stoff er egnet for brukeren og forflytningssituasjonen.
- at seilet er egnet for løfteren og løftebøylen.
- at seilet ikke har synlig skade eller frynser på sømmer, stoff, stropper og løkker.
- at løftestroppene er riktig festet til krokene på løftebøylen før brukeren løftes.
- at hjulene på rullestolen eller sengen er låst under forflytningen. Ved bruk av mobilløfter skal du ikke låse hjulene på løfteren.



Hvis inspeksjonen avdekker sikkerhetsrisiko, skal seilet umiddelbart tas ut av bruk og kasseres.



Bruk aldri et defekt eller skadet seil. Det kan bli ødelagt og forårsake personskaade. Ødelegg og kasser skadde og gamle seil.

Materialer

Alle brukte materialer som skal være i direkte kontakt med huden, er biologisk evaluert i samsvar med relevante standarder. Brukere/pleiere som er allergiske mot noen av materialene, anbefales imidlertid ikke å bruke enheten.

Tilbehør

Bruksanvisninger som følger med tilbehøret må være lest og forstått før bruk. Dette inkluderer eventuelle begrensninger i bruk og kombinasjoner. Les mer om tilbehør på www.etac.com.

Kombinasjoner

Denne enheten kan kombineres med Molift løftebøyler og løftere. Se kombinasjonslisten på side 58. Les erklæring om kompatibilitet med seil og løftere fra andre produsenter på www.etac.com.

Når enheten kombineres med andre enheter, må kombinasjonen ikke endre det tiltenkte formålet for enhetene eller modifisere enhetene på en måte som kan påvirke samsvar med gjeldende krav. Personen/selskapet som er ansvarlig for kombinasjonen av enhetene, må sikre at gjeldende krav oppfylles.



Hvis sikker arbeidsbelastning (SWL) for løfteren, løftebøylen og seilet er forskjellige, skal alltid den laveste belastningen brukes.

Feilsøking

Problem	Tiltak
Mer enn 10 cm avstand mellom polstringen på høyre og venstre side av midjebeltet.	Prøv en større størrelse.
Midjebeltet er for løst etter at du har strammet det.	Prøv en mindre størrelse.
Brukerens hode kommer for nær løftebøylen.	Prøv en annen løftestropp som forlenger avstanden til løftebøylen. Alternativt kan du prøve en større størrelse.
Stroppene belastes ikke samtidig.	Påse at stroppene er symmetrisk festet. Pass på at midten av seilet er ved brukerens midtlinje.
Brukerens seteparti glir ned i åpningen på seilet.	Pass på at seilet plasseres i hofte høyde og at benstøttene ikke er for nær knehasene. Alternativt kan du prøve en mindre størrelse. Kontroller at brukeren har den fysiske evnen som kreves for bruk av seilet. Alternativt kan du prøve et seil med en smalere åpning. Pass på at brukeren ikke har på seg glatte klær.
<i>(Kun Highback-seil)</i> Seilet når ikke toppen av brukerens hode.	Pass på at seilet ikke plasseres lavere enn midjen. Alternativt kan du prøve en større størrelse.

Service, rengjøring og vedlikehold

Vedlikehold og periodiske inspeksjoner av utstyret er helt og holdent eierens ansvar. Manglende vedlikehold av utstyret i samsvar med anvisningene kan sette brukerens og/eller pleierens sikkerhet i fare, og kan redusere utstyrets forventede levetid.

Forventet levetid

Utstyret har en forventet levetid på 1 til 5 år ved normal bruk. Utstyrets levetid kan variere avhengig av brukshyppighet, belastning og vaske-/tørkehypighet og -forhold.

Vasking og tørking ved høye temperaturer sliter ut materialet raskere.

Rengjøring



60-85 °
140-185F



Max. 60 °
/140F



Periodisk inspeksjon

Periodisk inspeksjon må utføres minst hver 6. måned. Mer regelmessig inspeksjon kan være nødvendig hvis seilet utsettes for tyngre bruk og rengjøring. Se etiketten for periodisk inspeksjon på seil og dokumentet for periodisk inspeksjon på www.etac.com.

Transport, lagring og kassering

Transport og lagring

Når utstyret ikke er i bruk, kan det lagres under følgende forhold:



Kassering

Utstyret inneholder ingen farlige stoffer som krever spesiell avfallshåndtering. Utstyret skal kasseres i samsvar med gjeldende nasjonal lovgivning.

Gjenvinning

Les resirkuleringsanvisninger på www.etac.com, og følg gjeldende nasjonal lovgivning.

Tekniske data

Størrelsesveiledning

Målene i tabellen på side 58 er kun ment som referanse. Riktig seilstørrelse avhenger av brukerens vekt, funksjon og kroppsfasong. Se størrelsesguiden, og mål brukerens relevante mål i sittende stilling. Prøv seilet med de best egnede målene for å kontrollere at det passer.

Maksimal brukervekt

max 350 kg max 770 lbs



Generelt

Tak, fordi du valgte et produkt fra Etac.

Vejledningen skal læses grundigt igennem før produktet tages i brug, da den indeholder vigtige sikkerhedsoplysninger og giver anvisninger vedrørende korrekt brug af produktet. Besøg www.etac.com for at se al relevant produktdokumentation, f.eks. brugervejledningen, formularen for periodisk inspektion og genbrugsinstruktionerne. Du kan vælge dit sprog via "International" og "Local websites".

Du kan også se QR-koden på produktmærkaten for at få yderligere oplysninger og instruktioner.

Ophavsret

Dette dokument tilhører Etac A/S. Indholdet må ikke ændres hverken helt eller delvist uden forudgående godkendelse fra Etac A/S.

Ansvarsfraskrivelse

Etac foretager løbende opdateringer og forbedringer af vores produkter. Vi forbeholder os derfor ret til at ændre vores produkter og brugsanvisninger uden forudgående varsel.

Besøg www.etac.com for at se, om du har den nyeste version af dokumentationen.

CE Overensstemmelseserklæring

Det produkt, der er nævnt i denne vejledning og de forskellige modeller, overholder forordning (EU) 2017/745 om medicinsk udstyr.

Produktet er klassificeret som medicinsk udstyr i klasse I.

Produktstandarder

Produktet er testet og opfylder kravene til denne type udstyr i nedennævnte standarder:

- ISO 10535:2021 Hjælpemidler – Personløftere til forflytning af personer – Krav og prøvningsmetoder.

Bemærk

Enhver alvorlig hændelse, der er indtruffet i forbindelse med produktet, skal rapporteres til distributøren/repræsentanten og den nationale kompetente myndighed i din region inden for rimelig tid. Distributøren/forhandleren vil videresende oplysningerne til producenten.

Oplysninger om forsalg

Gå ind på www.etac.com.

Beskrivelse af produktet

Etac leverer et bredt udvalg af sejl til forskellige forflytningstyper. Molift RgoSling-serien er designet til at give brugerne høj komfort ved at fordele vægt og tryk ensartet. Molift Rgo-sejl fås i forskellige størrelser, modeller og materialer. Se www.etac.com for en komplet oversigt over mulige varianter.

Molift RgoSling Toilet fås med enten lav ryg eller høj ryg med hovedstøtte.

Sejlet kan anvendes til løft til og fra siddende stilling. Sejlet er konstrueret til brug med enten et 2-punkts eller et 4-punkts løfteåg.

Den brede åbning med delt benstøtte letter af- og påklædning.

Fordele

Sejlet er polstret for at fordele vægten, hvilket giver en behagelig støtte for brugeren under hele forflytningen.

Sejlet har et mavebælte med skridsikker polstring på indersiden, som hjælper med at holde det på plads.

Ved at bruge sejlet opnås der et højt sikkerhedsniveau for brugeren.

Sejlet har styregreb, der hjælper med at sænke brugeren ned i en optimal siddestilling.

Materialer

Stof: Polyester

Polstring: Polyethylen, polyuretan

Indledning

Den person, der benævnes "brugeren", er den person, der sidder i produktet. "Hjælperen" er den person, der anvender/betjener produktet.

Tilsigtet formål

Sejlet er et hjælpemiddel, der er beregnet til at mildne eller kompensere for en funktionsnedsættelse på grund af en skade eller et handicap. Produktet er designet til en person, der på grund af nedsat mobilitet eller fysisk styrke ikke er i stand til rejse sig og forflytte sig, med let adgang til toiletbesøg til/fra en seng, en kørestol, en badestol, et toilet eller lignende.

Tilsigtet bruger

Produktet kan anvendes til børn, voksne og ældre med behov for at blive løftet.

Tilsigtet miljø

Til indendørs brug i akut pleje, langvarig pleje og hjemmepleje.

Indikationer

Brugere, der har behov for støtte til at blive løftet kortvarigt med let adgang til toiletbesøg, f.eks. personer med begrænset mobilitet, som har brug for kropstøtte under forflytninger. Ikke en udtømmende liste.

Produktets brugergruppe er baseret på individuel sundheds- og mobilitetsfunktion og ikke en specifik diagnose eller alder.

Kontraindikationer

Ikke egnet til brugere med hypotoni eller nedsat kropsstabilitet.

Brugere med nedsat hovedstabilitet bør ikke bruge sejlet med lav ryg.

Forholdsregler

Sørg for, at sejlet passer til brugeren og løfteåget.

Krav til uddannelse

Kun hjælpere, der har læst og forstået brugervejledningen, må bruge produktet.

Sikkerhedsoplysninger

Både brugerens og hjælperen sikkerhed må aldrig bringes i fare – hvis du har mistanke om, at produktet har en funktionsfejl, skal du tage det ud af brug og mærke det "ude af drift" og ringe til din lokale distributør/repræsentant.



Sikkerhedsskilte, sikkerhedsforanstaltninger og advarselssymboler gives i den kontekst, der er relevant for den faktiske håndterings- og/eller driftssituation – det er obligatorisk at følge de givne instruktioner for at undgå farlige situationer.



Skilte, symboler og instruktioner, der er placeret på dette produkt, må aldrig tildækkes eller fjernes og skal forblive til stede og tydeligt læselige i hele produktets levetid. Ulæselige eller beskadigede skilte, symboler og instruktioner skal straks udskiftes eller repareres. Kontakt distributøren/repræsentanten for at få instruktioner.

Patientforflytning

Forflytning af en bruger vil altid involvere en vis risiko. Derfor skal der altid foretages en risikovurdering inde forflytningen.



Efterlad aldrig en bruger uden opsyn i en løftesituation.



Fastgør aldrig styregrebene til løfteågets kroge.



Molift-sejl må kun anvendes til løftning af personer. Anvend aldrig sejlet til at løfte nogen form for genstande.

Risikovurdering

Foretag en risikovurdering af sejlet, den enkelte bruger og den planlagte forflytning, og dokumentér analysen. Som hjælper er du ansvarlig for brugerens sikkerhed.

Der skal tages beslutning om, hvorvidt det er nødvendigt med kun en eller flere hjælpere.

Planlæg forflytningen på forhånd for at sikre, at den sker så sikkert og problemfrit som muligt.

Husk at arbejde ergonomisk korrekt i henhold til lokale anbefalinger.



Før sejlet tages i brug, skal datoen for første brug noteres på mærkaten for periodisk inspektion.

Sejl

Kontrollér altid følgende før hver brug:

- at brugeren er i stand til at bruge sejlet.
- at modellen, størrelsen og stoffet er egnet til brugeren og forflytningssituationen.
- at sejlet er egnet til liften og løfteåget.
- at sejlet ikke har synlige skader eller trævler på sømme, stof, stropper og løkker.
- at løftestropperne er korrekt fastgjort til løfteågets kroge, før brugeren løftes.
- at hjulene på kørestolen eller sengen er låst under forflytningen. Hvis der anvendes en mobil lift, må hjulene på liften ikke være låst.



Hvis der konstateres sikkerhedsrisici ved inspektionen, skal sejlet øjeblikkeligt tages ud af drift og bortskaffes.



Anvend aldrig et fejlbehæftet eller beskadiget sejl, da det kan gå i stykker og forårsage personskade. Kassér og bortskaf beskadigede og gamle sejl.

Materialer

Alle anvendte materialer, der kommer i direkte kontakt med huden, er biologisk vurderet i henhold til relevante standarder. Brugere/hjælpere, der er allergiske over for et eller flere af materialerne, anbefales dog ikke at bruge produktet.

Tilbehør

Brugervejledninger, der leveres med tilbehør, skal læses og forstås før brug. Dette omfatter eventuelle begrænsninger i brug og kombinationer. Oplysninger om tilbehør findes på www.etac.com.

Kombinationer

Produktet kan kombineres med Molift-løfteåg og -lifte. Se kombinationslisten på side 58.

Erklæring om sejl- og liftkompatibilitet for andre producenter af lifte findes på www.etac.com.

Når produktet kombineres med andre produkter, må kombinationen ikke ændre produkternes tilsluttede formål eller ændre produkterne på en sådan måde, at overholdelsen af de gældende krav påvirkes. Den person/virksomhed, der er ansvarlig for kombinationen af produkterne, skal sikre, at de gældende krav er opfyldt.



Hvis den sikre arbejdsbelastning (SWL) er forskellig for liften, løfteåget og sejlet, skal den laveste sikre arbejdsbelastning altid anvendes.

Fejlfinding

Problem	Handling
Der er mere end 10 cm mellem venstre og højre sidepolstring på mavebæltet.	Prøv en større størrelse.
Mavebæltet er for løst, efter at det er strammet.	Prøv en mindre størrelse.
Brugerens hoved kommer for tæt på løfteåget.	Prøv med en anden løftestrop for at forlænge afstanden til løfteåget. Eller prøv med en større størrelse.
Stropperne belastes ikke samtidigt.	Sørg for, at stropperne er fastgjort symmetrisk. Sørg for, at midten af sejlet er ved brugerens midterlinje.
Brugerens baller glider ned gennem åbningen i sejlet.	Sørg for, at sejlet er placeret i taljehøjde, og at benstøtterne ikke er for tæt på knæhaserne. Eller prøv med en mindre størrelse. Sørg for, at brugeren er fysisk i stand til at bruge sejlet. Eller prøv med et sejl med en smallere åbning. Sørg for, at brugeren ikke er iført for glat tøj.
<i>(Kun sejl med høj ryg)</i> Sejlet når ikke toppen af brugerens hoved.	Sørg for, at sejlet ikke placeres lavere end taljen. Eller prøv med en større størrelse.

Service, rengøring og vedligeholdelse

Ansvar for vedligeholdelse og periodiske inspektioner af produktet påhviler udelukkende ejeren af produktet. Hvis produktet ikke vedligeholdes i overensstemmelse med anvisningerne, kan det gå ud over brugerens og/eller hjælperens sikkerhed og kan påvirke produktets forventede brugslevetid.

Forventet brugslevetid

Produktet har en forventet brugslevetid på 1-5 år ved normal brug. Produktets brugslevetid kan variere afhængigt af brugshyppighed, belastning og vaske-/tørrehyppighed og -forhold.

Ved vask og tørring ved høje temperaturer slides materialet hurtigere.

Rengøring



60-85 °
140-185F



Max. 60 °
/140F



Periodisk inspektion

Der skal som minimum udføres periodisk inspektion hver sjette måned. Det kan være nødvendigt med hyppigere inspektion, hvis sejlet anvendes eller vaskes meget ofte. Se mærkaten for periodisk inspektion på sejlet og dokumentet for periodisk inspektion på www.etac.com.

Transport, opbevaring og bortskaffelse

Transport og opbevaring

Når produktet ikke er i brug, kan det opbevares under følgende betingelser:



Bortskaffelse

Produktet indeholder ingen farlige stoffer, der kræver særlig bortskaffelse. Bortskaf produktet i henhold til de gældende nationale bestemmelser.

Genbrug

Se genbrugsinstruktionerne på www.etac.com, og følg de gældende nationale bestemmelser.

Tekniske data

Størrelsesvejledning

Målene i tabellen på side 58 er vejledende. Den korrekte sejlstørrelse afhænger af brugerens vægt, funktion og kropsform. Se størrelsesguiden, og mål brugerens relevante mål i siddende stilling. Prøv sejlet med de mest hensigtsmæssige mål for at sikre, at det passer.

Maksimal brugervægt

max 350 kg max 770 lbs



Yleistä

Kiitos, että valitsit Etac-laitteen.

Tämä käyttöohje on luettava huolellisesti ennen laitteen käyttöä, sillä se sisältää tärkeitä turvallisuustietoja ja ohjeita laitteen oikeaan käyttöön. Osoitteessa www.etac.com on kaikki asiaankuuluva tuotedokumenttaatio, kuten käyttöohje, määräaikaistarkastuslomake ja kierrätysohjeet. Voit valita kieleksi kohdasta "International" ja "Local websites".

Saat lisätietoja ja ohjeita myös tuote-etiketissä olevasta QR-koodista.

Tekijänoikeudet

Tämä asiakirja on Etac A/S:n omaisuutta. Sisältöä ei saa muuttaa kokonaan tai edes osittain ilman Etac A/S:n etukäteen antamaa lupaa.

Huomautus

Etac parantaa jatkuvasti laitteitaan ja ohjeitaan. Pidätämme siksi oikeuden muuttaa laitteitamme ja käyttöohjeitamme ilman ennakoilmoitusta.

Katso dokumentaation uusin versio osoitteesta www.etac.com.

CE Vaatimustenmukaisuusvakuutus

Tässä käyttöohjeessa mainittu laite ja sen eri mallit ovat lääkinällisistä laitteista annetun asetuksen (EU) 2017/745 mukaisia.

Laitte on luokiteltu luokan I lääkinälliseksi laitteeksi.

Tuotetta koskevat standardit

Laitte on testattu, ja se täyttää seuraavassa mainittujen standardien tämän tyyppiselle laitteelle asettamat vaatimukset:

- ISO 10535:2021 Apuvälineet – Nostolaitteet henkilöiden siirtoon – Vaatimukset ja testausmenetelmät.

Huomautus

Kaikista laitteeseen liittyvistä vakavista vaaratilanteista on ilmoitettava jälleenmyyjälle/edustajalle ja oman alueesi kansalliselle toimivaltaiselle viranomaiselle viipymättä. Paikallinen jälleenmyyjä/edustaja välittää tiedot valmistajalle.

Ennakkomyyntitiedot

Käy osoitteessa www.etac.com.

Laitteen kuvaus

Etacin valikoimaan kuuluu runsaasti erilaisia nostoliinoja erityyppisiä siirtoja varten. Molift RgoSling-sarja on suunniteltu tarjoamaan käyttäjille mukavuutta jakamalla paino ja paine tasaisesti. Molift RgoSling-nostoliinoja on saatavana eri kokoisina, mallisina ja eri materiaaleista valmistettuina. Katso kaikki mahdolliset vaihtoehdot osoitteesta www.etac.com.

Molift RgoSling Toilet on saatavana joko matalalla selkänojalla tai korkealla selkänojalla ja päätuella varustettuna.

Nostoliinaa voi käyttää istuvaan asentoon laskemiseen ja istuvasta asennosta nostamiseen. Nostoliina on suunniteltu yhdistettäväksi joko 2- tai 4-pisteliinatankoon.

Leveä haara-aukko helpottaa pukemista ja riisumista.

Edut

Nostoliina on pehmustettu painon jakamiseksi, mikä antaa käyttäjälle mukavan tuen koko siirron ajan.

Nostoliinan sisäpuolella on luistamaton vuori, joka auttaa pitämään vyön paikallaan.

Nostoliinan käyttö on käyttäjälle erittäin turvallista.

Nostoliinassa on kahvat, joiden avulla käyttäjä voidaan laskea optimaaliseen istuma-asentoon.

Materiaalit

Kangas: Polyesteri

Pehmuste: Polyeteeni, polyuretaani

Johdanto

Tässä käyttöohjeessa "käyttäjä" on henkilö, joka istuu laitteessa. "Hoitaja" on henkilö, joka käyttää laitetta.

Käyttötarkoitus

Nostoliina on apuväline, joka on tarkoitettu vammien tai toimintakyvyn heikkenemisen aiheuttaman rajoituksen lievittämiseen tai korvaamiseen. Laitte on tarkoitettu henkilöille, jotka eivät pysty seisomaan ja siirtymään läheiseen WC-tilaan sängystä tai pyörätuolista taikka takaisin sänkyyn WC-tuolista, WC-istuimelta tai vastaavasta liikkuvuuden tai fyysisen voiman heikentymisen vuoksi.

Käyttäjäkunta

Laitetta voidaan käyttää lapsille, aikuisille ja iäkkäille henkilöille, joita on tarpeen nostaa.

Käyttöympäristö

Sisäkäyttöön akuutissa hoidossa, pitkäaikaishoidossa ja kotihoidossa.

Käyttöaiheet

Käyttäjille, jotka tarvitsevat tukea lyhytaikaiseen nostamiseen lähellä olevassa WC:ssä käyntiä varten, esim. henkilöille, joiden liikkuvuus on rajoittunut ja jotka tarvitsevat kehon tukea siirtämisen aikana. Ei kattava luettelo.

Laitteen käyttäjryhmä perustuu yksilölliseen terveyteen ja liikkuvuuteen, ei erityiseen diagnoosiin tai ikään.

Vasta-aiheet

Ei sovellu käyttäjille, joilla on hypotonia tai heikentynyt keskivartalon vakaus.

Jos käyttäjän pään vakaus on heikentynyt, nostoliina ei saa käyttää matalalla selkätuella.

Varotoimet

Varmista, että nostoliina sopii käyttäjälle ja liina-tankoon.

Koulutusvaatimukset

Vain hoitajat, jotka ovat lukeneet ja ymmärtäneet käyttöohjeen, saavat käyttää laitetta.

Turvallisuustiedot

Käyttäjän tai hoitajan turvallisuutta ei saa koskaan vaarantaa. Jos epäilet, että laitteessa on toimintahäiriö, aseta se käyttökieltoon ja ota yhteyttä paikalliseen jälleenmyyjään/edustajaan.



Turvamerkinnot, varotoimet ja varoitusmerkit on annettu varsinaisen käsittelyn ja/tai käyttötilanteen varalta. Annettuja ohjeita on noudatettava vaarallisten tilanteiden välttämiseksi.



Tähän laitteeseen kiinnitetyjä merkkejä, symboleja ja ohjeita ei saa koskaan peittää tai poistaa, ja niiden on oltava helposti luettavissa laitteen koko käyttöiän ajan. Vaihda tai korjaa välittömästi lukukelvottomat tai vaurioituneet merkit, symbolit ja ohjeet. Pyydä ohjeita jälleenmyyjältä/edustajalta.

Potilaan siirtäminen

Käyttäjän siirtämiseen liittyy aina tietty riski. Siksi riskienarviointi on aina tehtävä ennen siirtoa.



Älä koskaan jätä käyttäjää ilman valvontaa, kun häntä nostetaan



Älä koskaan kiinnitä ohjauskahvoja nostokaaren koukkuihin.



Molift-liinoja saa käyttää ainoastaan ihmisten nostamiseen. Älä koskaan käytä liinaa minkäänlaisten esineiden nostamiseen.

Riskien arviointi

Arvioi nostoliinan, yksittäisen käyttäjän ja aiotun siirron riskit ja dokumentoi analyysisi. Hoitajana vastaat käyttäjän turvallisuudesta.

Päätä, tarvitaanko yksi vai useampi hoitaja.

Suunnittele siirto etukäteen, jotta se sujuu mahdollisimman turvallisesti ja sujuvasti.

Muista työskennellä ergonomisesti suositusten mukaisesti.



Merkitse ennen nostoliinan käyttöä määräraikaistarkastustarraan ensimmäisen käytön päivämäärä.

Liinat

Tarkista aina ennen jokaista käyttöä:

- että käyttäjä pystyy käyttämään kyseistä nostoliinaa
- että malli, koko ja kangas sopivat käyttäjälle ja siirtotilanteeseen
- että nostoliina sopii nostimeen ja nostokaareen
- ettei nostoliinassa ole näkyviä vaurioita tai rippaantumia saumoissa, kankaassa, hihnoissa tai lenkeissä
- että lenkkiliitännät on kiinnitetty oikein nostokaaren koukkuihin ennen käyttäjän nostamista
- että pyörätuolin tai sängyn pyörät on lukittu siirron ajaksi. Jos käytetään siirrettävää nostinta, nostimen pyöriä ei saa lukita.



Mikäli tarkastuksessa todetaan turvallisuusriski, nostoliina tulee poistaa viipymättä käytöstä ja hävittää.



Älä milloinkaan käytä viallista tai kulunutta nostoliinaa, sillä se saattaa rikkoutua ja aiheuttaa loukkaantumisia. Tuhoa ja heitä pois vahingoittuneet ja vanhat nostoliinat.

Materiaalit

Kaikki materiaalit, jotka joutuvat suoraan kosketukseen ihon kanssa, on testattu biologisesti asianmukaisten standardien mukaisesti. Käyttäjiä/omaisia, jotka ovat allergisia jollekin materiaalille, ei suositella käyttämään laitetta.

Lisävarusteet

Lisävarusteiden mukana toimitetut käyttöohjeet on luettava ja ymmärrettävä ennen käyttöä. Tämä koskee myös mahdollisia käyttörajoituksia ja yhdistelmiä. Lisätietoja lisävarusteista on osoitteessa www.etac.com.

Combinations

Laitetta voidaan käyttää yhdessä Molift-nostopuomien ja -nostimien kanssa. Katso yhdistelmäluettelo sivulta 58.

Tietoja muiden valmistajien nostoliinajien ja nostimien yhteensopivuudesta on osoitteessa www.etac.com.

Jos laite yhdistetään muihin laitteisiin, yhdistäminen ei saa muuttaa tuotteiden käyttötarkoitusta tai tehdä tuotteisiin muutoksia, jotka voivat vaikuttaa sovellettavien vaatimusten täyttämiseen. Laitteiden yhdistämisestä vastaavan henkilön/yrityksen on varmistettava, että soveltuvat vaatimukset täyttyvät.



Jos turvallinen työkuorma (SWL) vaihtelee nostimen, nostokaaren ja nostoliinan välillä, on aina käytettävä pienintä kuormaa.

Vianetsintä

Ongelma	Toimenpide
Vyötäröhihnan vasemman ja oikean sivupehmusteen välinen etäisyys on yli 10 cm.	Kokeile suurempaa kokoa.
Vyötäröhihna on liian löysällä kiristämisen jälkeen.	Kokeile pienempää kokoa.
Käyttäjän pää on liian lähellä liinatankoa.	Kokeile toista silmukkaliitännätä pidentääksesi etäisyyttä liinatankoon. Muussa tapauksessa kokeile suurempaa kokoa.
Hihnoja ei kuormiteta samanaikaisesti.	Varmista, että hihnat on kiinnitetty symmetrisesti. Varmista, että nostoliinan keskikohta on käyttäjän keskiliinjalla.
Käyttäjän pakarat liukuvat alas nostoliinan aukosta.	Varmista, että nostoliina on vyötärön korkeudella ja että jalkatuet eivät ole liian lähellä polvitaiteita. Muussa tapauksessa kokeile pienempää kokoa. Varmista, että käyttäjä pystyy käyttämään nostoliinaa fyysisesti. Muussa tapauksessa kokeile nostoliinaa, jossa on kapeampi aukko. Varmista, ettei käyttäjällä ole liukkaita vaatteita.
(Vain korkeaselkäiset liinat) Nostoliina ei yllä käyttäjän pään yläosaan.	Varmista, että nostoliina ei ole vyötäröä alempana. Muussa tapauksessa kokeile suurempaa kokoa.

Huolto, puhdistus ja kunnossapito

Laitteen omistaja on täysin vastuussa laitteen kunnossapidosta ja säännöllisistä tarkastuksista. Jos laitetta ei huolleta ohjeiden mukaisesti, se voi vaarantaa käyttäjän ja/tai hoitajan turvallisuuden ja vaikuttaa laitteen odotettuun käyttöikään.

Arvioitu käyttöikä

Laitteen arvioitu käyttöikä on 1–5 vuotta normaalissa käytössä. Laitteen käyttöikä voi vaihdella käyttöiheyden, kuormituksen, pesu-/kuivaustiheyden ja olosuhteiden mukaan.

Pesu ja kuivaus korkeissa lämpötiloissa kuluttaa materiaalia nopeammin.

Puhdistus



60-85 °
140-185F



Max. 60 °
/140F



Määräaikaistarkastus

Vähintään 6 kuukauden välein on tehtävä määräaikaistarkastus. Jos nostoliinaa käytetään paljon tai se pestään tavallista useammin, on tarkastus tehtävä useammin. Katso nostoliinan määräaikaistarkastustarra ja määräaikaistarkastusasiakirja osoitteesta www.etac.com.

Kuljetus, säilytys ja hävittäminen

Kuljetus ja säilytys

Kun laite ei ole käytössä, sitä voidaan säilyttää seuraavissa olosuhteissa:



Hävittäminen

aite ei sisällä vaarallisia aineita, jotka vaativat erityistä hävittämistä. Hävitä laite voimassa olevien kansallisten määräysten mukaisesti.

Kierrätys

Katso kierrätysohjeet osoitteesta www.etac.com ja noudata voimassa olevia kansallisia määräyksiä.

Tekniset tiedot

Koko-opas

Taulukossa sivulla 58 esitetyt mitat ovat ohjeellisia. Oikea nostoliinan koko riippuu käyttäjän painosta, toiminnasta ja kehon muodosta. Tutustu kokoonpanoon ja mittaa käyttäjän asiaankuuluvat mitat istuma-asennossa. Kokeile mahdollisimman sopivankokoista nostoliinaa ja varmista, että se sopii.

Suurin käyttäjän paino

max 350 kg max 770 lbs



Allgemeines

Vielen Dank, dass Sie sich für ein Produkt von Etac entschieden haben.

Dieses Handbuch muss vor der Inbetriebnahme des Produkts sorgfältig durchgelesen werden, da es wichtige Sicherheitsinformationen und Anweisungen zur korrekten Verwendung des Produkts enthält. Auf www.etac.com finden Sie alle relevanten Produktdokumentationen, z. B. das Benutzerhandbuch, das Formular für die regelmäßige Inspektion und Recyclinganweisungen. Sie können Ihre Sprache über den Link „International“ und „Local websites“ auswählen.

Weitere Informationen und Anleitungen finden Sie auch über den QR-Code auf dem Produktetikett.

Copyright

Dieses Dokument ist Eigentum von Etac A/S. Der Inhalt darf ohne vorherige Genehmigung von Etac A/S weder ganz noch teilweise geändert werden.

Haftungsausschluss

Etac arbeitet kontinuierlich an der Verbesserung der von uns bereitgestellten Produkte und Informationen. Wir behalten uns daher das Recht vor, unsere Produkte und Gebrauchsanweisungen ohne vorherige Ankündigung zu ändern.

Die neueste Version der Dokumentation finden Sie unter www.etac.com.

CE Konformitätserklärung

Das in diesem Handbuch genannte Produkt und seine verschiedenen Modelle entsprechen der Medizinprodukteverordnung (EU) 2017/745.

Das Produkt ist als Medizinprodukt der Klasse I klassifiziert.

Produktnormen

Das Produkt wurde geprüft und entspricht den Anforderungen, die für diesen Produkttyp in den folgenden Normen gelten:

- ISO 10535:2021 Hilfsmittel – Lifter zum Transfer von Menschen – Anforderungen und Prüfverfahren.

Hinweis

Jeder schwerwiegende Vorfall, der sich im Zusammenhang mit dem Produkt ereignet hat, sollte zeitnah Ihrem Vertriebshändler/Vertreter und der zuständigen nationalen Behörde in Ihrer Region gemeldet werden. Der Vertriebshändler/Vertreter vor Ort leitet die Informationen an den Hersteller weiter.

Vorverkaufsinformationen

Besuchen Sie www.etac.com.

Produktbeschreibung

Etac bietet eine breite Auswahl von Hebetüchern für Transfers aller Art an. Die Molift RgoSling-Serie wurde entwickelt, um den Benutzern hohen Komfort zu bieten, indem Gewicht und Druck gleichmäßig verteilt werden. Molift RgoSlings sind in verschiedenen Größen, Modellen und Materialien erhältlich. Eine vollständige Übersicht der möglichen Varianten finden Sie unter www.etac.com.

Molift RgoSling Toilet ist mit niedrigem Rücken oder hohem Rücken mit Kopfstütze erhältlich.

Das Hebetuch kann sowohl für das Heben in eine Sitzposition als auch aus einer Sitzposition heraus eingesetzt werden. Das Hebetuch ist für die Kombination mit einem 2-Punkt- oder einem 4-Punkt-Hebelbügel ausgelegt.

Die weite Öffnung der geteilte Beinauflage erleichtert das An- und Ausziehen.

Vorteile

Das Hebetuch ist gepolstert, um das Gewicht zu verteilen. Dadurch wird der Benutzer während des gesamten Transfers auf eine bequeme Weise gestützt.

Das Hebetuch verfügt über einen Taillengurt mit rutschfester Innenseite, die ein Verrutschen verhindert.

Die Verwendung des Hebetuchs bietet ein hohes Maß an Sicherheit für den Benutzer.

Das Hebetuch verfügt über Führungsriffe, um das Absenken des Benutzers in eine optimale Sitzposition zu unterstützen.

Material

Stoff: Polyester

Polsterung: Polyethylen, Polyurethan

Einleitung

Mit „Benutzer“ wird die Person bezeichnet, die im Produkt sitzt. Die „Pflegeperson“ ist die Person, die das Produkt anlegt.

Bestimmungsgemäßer Gebrauch

Das Hebetuch ist ein Hilfsmittel zur Unterstützung von Menschen mit Funktionsbeeinträchtigungen aufgrund von Verletzungen oder Behinderungen. Das Produkt ist für Personen vorgesehen, die aufgrund eingeschränkter Mobilität oder körperlicher Kraft nicht in der Lage sind, aufzustehen und sich selbstständig vom/zum Bett, Rollstuhl, Toilettenstuhl, WC o. Ä. zu bewegen, um einen problemlosen Toilettengang zu ermöglichen.

Vorgesehener Benutzer

Das Produkt kann für Kinder, Erwachsene und ältere Menschen verwendet werden, die gehoben werden müssen.

Bestimmungsgemäße Anwendungsumgebung

Zur Verwendung in Innenräumen in der Akut-, Langzeit- und häuslichen Pflege.

Indikationen

Für Benutzer, die auf Hilfe durch kurzzeitiges Anheben angewiesen sind, um einen problemlosen Toilettengang zu ermöglichen, z. B. Personen mit

eingeschränkter Mobilität und solche, die beim Umlagern bzw. Transfer Unterstützung benötigen. Keine vollständige Aufzählung.

Die für das Produkt vorgesehene Benutzergruppe richtet sich nach dem individuellen Gesundheitszustand und der Bewegungsfähigkeit und nicht nach einer spezifischen Diagnose oder nach dem Alter.

Kontraindikationen

Nicht geeignet für Benutzer mit Hypotonie oder eingeschränkter Rumpfstabilität.

Benutzer mit eingeschränkter Kopfstabilität sollten das Hebetuch mit niedrigem Rücken nicht verwenden.

Vorsichtsmaßnahmen

Das Hebetuch muss für Benutzer und Hebebügel passend sein.

Schulungsanforderungen

Nur Pflegepersonen, die die Bedienungsanleitung gelesen und verstanden haben, dürfen das Produkt verwenden.

Sicherheitsinformationen

Die Sicherheit des Benutzers und der Pflegeperson darf niemals gefährdet werden. Wenn Sie vermuten, dass das Produkt eine Fehlfunktion aufweist, müssen Sie es stilllegen, mit „außer Betrieb“ kennzeichnen und Ihren zuständigen Vertriebshändler/Vertreter kontaktieren.



Sicherheitsschilder, Sicherheitsmaßnahmen und Warnsymbole werden je nach tatsächlicher Einsatz- und/oder Betriebssituation bereitgestellt – es ist zwingend erforderlich, dass die gegebenen Anweisungen befolgt werden, um gefährliche Situationen zu vermeiden.



Die auf dem Produkt angebrachten Zeichen, Symbole und Hinweise dürfen niemals abgedeckt oder entfernt werden und müssen während der gesamten Lebensdauer des Produkts vorhanden und deutlich lesbar sein. Unleserliche oder beschädigte Schilder, Symbole und Anweisungen sofort ersetzen oder reparieren. Wenden Sie sich für Anweisungen an Ihren Vertriebshändler/Vertreter.

Patiententransfer

Der Transfer eines Benutzers stellt immer ein gewisses Risiko dar. Daher muss vor einem Transfer immer eine Risikobewertung durchgeführt werden.



Lassen Sie einen Benutzer beim Anheben nie unbeaufsichtigt.



Befestigen Sie die Führungsriffe niemals an den Haken des Hebebügels.



Molift Hebetücher dürfen ausschließlich zum Heben von Menschen verwendet werden. Verwenden Sie das Hebetuch niemals zum Heben von Gegenständen jeglicher Art.

Risikobewertung

Führen Sie eine Risikobewertung in Bezug auf das Hebetuch, den jeweiligen Benutzer und den beabsichtigten Transfer durch und dokumentieren Sie Ihre Analyse. Als Pflegeperson sind Sie für die Sicherheit des Patienten verantwortlich.

Es obliegt Ihrer Verantwortung zu entscheiden, ob mehr als eine Pflegeperson erforderlich ist.

Planen Sie den Transfer im Voraus, um sicherzustellen, dass alles so sicher und störungsfrei wie nur möglich abläuft.

Denken Sie daran, ergonomisch gemäß den lokalen Empfehlungen zu arbeiten.



Vermerken Sie vor Inbetriebnahme des Hebetuchs das Datum der erstmaligen Verwendung auf dem Schild für die regelmäßige Inspektion.

Hebetücher

Immer prüfen – vor jedem Gebrauch:

- Der Benutzer verfügt über die erforderlichen Fähigkeiten zur Anwendung des betreffenden Hebetuchs.
- Modell, Größe und Stoff sind für den Benutzer und die Transfersituation geeignet.
- Das Hebetuch ist für den Lifter und den Hebebügel geeignet.
- Das Hebetuch weist keine sichtbaren Schäden oder Ausfransungen an Nähten, Stoff, Gurten und Schlaufen auf.
- Die Schlaufenverbindungen müssen vor dem Heben des Benutzers ordnungsgemäß an den Haken des Hebebügels befestigt sein.
- Die Räder am Rollstuhl oder Bett sind während des Transfers arretiert. Bei Verwendung eines mobilen Lifters dürfen die Räder des Lifters nicht arretiert sein.



Sollten bei der Inspektion Sicherheitsrisiken festgestellt werden, muss das Hebetuch sofort außer Betrieb genommen und entsorgt werden.



Benutzen Sie niemals ein fehlerhaftes oder beschädigtes Hebetuch, da dies reißen und zu Verletzungen führen kann. Zerschneiden und entsorgen Sie beschädigte und alte Hebetücher.

Material

Alle verwendeten Materialien, die direkten Kontakt mit der Haut haben, sind nach den einschlägigen

Normen biologisch bewertet und evaluiert. Benutzern/Pflegepersonen, die allergisch auf eines der Materialien reagieren, wird jedoch geraten, das Produkt nicht zu verwenden.

Zubehör

Die mit dem Zubehör gelieferten Benutzerhandbücher müssen vor der Verwendung gelesen und verstanden worden sein. Dazu gehören auch Nutzungs- und Kombinationseinschränkungen. Informationen über Zubehör finden Sie auf www.etac.com.

Kombinationen

Dieses Produkt ist mit Hebetüchern und Liftern des Molift-Sortiments kombinierbar. Siehe Kombinationsliste auf Seite 58.

Eine Erklärung zur Kompatibilität von Hebetuch und Lifter für andere Lifterhersteller finden Sie unter www.etac.com.

Bei der Kombination des Produkts mit anderen Produkten dürfen durch die Kombination der vorgesehene Verwendungszweck der Produkte nicht verändert und die Produkte nicht derart modifiziert werden, dass die Einhaltung der geltenden Anforderungen beeinträchtigt werden kann. Die für die Kombination der Produkte verantwortliche Person/Firma muss sicherstellen, dass die geltenden Anforderungen erfüllt werden.



Wenn die sichere Traglast (SWL) von Lifter, Hebebügel und Hebetuch unterschiedlich ist, sollte immer mit der niedrigsten Last gearbeitet werden.

Problembehandlung

Problem	Maßnahme
Der Abstand zwischen der linken und rechten Seitenpolsterung des Taillengurts beträgt mehr als 10 cm.	Probieren Sie eine größere Größe aus.
Der Taillengurt ist nach dem Festziehen zu locker.	Probieren Sie eine kleinere Größe aus.
Das Gesäß des Benutzers rutscht an der Öffnung des Hebetuchs nach unten.	Stellen Sie sicher, dass sich das Hebetuch auf Taillehöhe befindet und die Beinauflagen nicht zu nahe an den Kniekehlen liegen. Alternativ können Sie eine kleinere Größe ausprobieren. Stellen Sie sicher, dass der Benutzer über die physischen Fähigkeiten verfügt, die für die Anwendung des Hebetuchs erforderlich sind. Alternativ können Sie eine kleinere Öffnung ausprobieren. Stellen Sie sicher, dass der Benutzer keine Kleidung aus rutschigem Material trägt.
Der Kopf des Benutzers kommt zu nah an den Hebebügel.	Versuchen Sie es mit einer anderen Schlaufenverbindung, um den Abstand zum Hebebügel zu vergrößern. Alternativ können Sie eine größeren Größe ausprobieren.

Problem	Maßnahme
Die Gurte werden nicht gleichzeitig belastet.	Stellen Sie sicher, dass die Gurte symmetrisch angebracht sind. Stellen Sie sicher, dass die Mitte des Hebetuchs an der Mittellinie des Benutzers ausgerichtet ist.
(Nur Highback-Hebetücher) Das Hebetuch reicht nicht bis zur Kopfoberseite des Benutzers.	Stellen Sie sicher, dass das Hebetuch nicht unterhalb der Taille positioniert ist. Alternativ können Sie eine größeren Größe ausprobieren.

Service, Reinigung und Wartung

Wartung und regelmäßige Inspektionen des Produkts liegen in der alleinigen Verantwortung des Besitzers des Produkts. Eine Nichtbefolgung der Anweisungen zur Wartung des Produkts kann die Sicherheit des Benutzers und/oder der Pflegeperson gefährden und die erwartete Lebensdauer des Produkts beeinträchtigen.

Erwartete Lebensdauer

Das Produkt hat bei normalem Gebrauch eine erwartete Lebensdauer von 1 bis 5 Jahren. Die Lebensdauer des Produkts kann je nach Nutzungshäufigkeit, Belastung sowie Häufigkeit und Bedingungen der Reinigung/Trocknung variieren.

Bei Reinigung und Trocknung bei hohen Temperaturen verschleißt das Material schneller.

Reinigung



60-85 °
140-185F



Max. 60 °
/140F



Regelmäßige Inspektionen

Die regelmäßige Inspektion muss mindestens alle 6 Monate durchgeführt werden. Wenn das Hebetuch über den normalen Gebrauch hinaus öfter eingesetzt oder gewaschen wird, sind möglicherweise häufigere Inspektionen erforderlich. Siehe das Schild für die regelmäßige Inspektion auf dem Hebetuch und das Dokument für die regelmäßige Inspektion auf www.etac.com.

Transport, Lagerung und Entsorgung

Transport und Lagerung

Wenn das Produkt nicht verwendet wird, kann es unter folgenden Bedingungen gelagert werden:



Entsorgung

Das Produkt enthält keine Gefahrstoffe, die einer Sonderentsorgung bedürfen. Entsorgen Sie das Produkt gemäß den in Ihrem Land geltenden Bestimmungen.

Recycling

Beachten Sie die Recyclinganweisungen auf www.etac.com und befolgen Sie die in Ihrem Land geltenden Vorschriften.

Technische Daten

Anleitung zur Größenbestimmung

Die Abmessungen in der Tabelle auf Seite 58 dienen zur Orientierung. Die richtige Hebetuchgröße hängt von dem Gewicht, den funktionellen Fähigkeiten und der Körperform des Benutzers ab. Konsultieren Sie die Größentabelle und messen Sie die relevanten Maße des Benutzers im Sitzen. Probieren Sie das Hebetuch mit den Abmessungen aus, die am besten mit denen des Benutzers übereinstimmen.

Maximales Benutzergewicht

max 350 kg
max 770 lbs

Algemeen

Hartelijk dank dat u voor een hulpmiddel van Etac hebt gekozen.

Voordat u het hulpmiddel in gebruik neemt, moet u deze handleiding zorgvuldig doorlezen. Deze bevat belangrijke veiligheidsinformatie en aanwijzingen voor een correct gebruik van het hulpmiddel. Ga naar www.etac.com voor alle relevante productdocumentatie, zoals de gebruikershandleiding, het periodieke inspectieformulier en instructies voor recycling. U kunt uw taal selecteren via de links 'International' en 'Local websites'.

U kunt ook de QR-code op het productlabel raadplegen voor meer informatie en instructies.

Auteursrecht

Dit document is eigendom van Etac A/S. De inhoud mag niet geheel of gedeeltelijk worden gewijzigd zonder voorafgaande toestemming van Etac A/S.

Vrijwaring

Etac werkt continu aan verbeteringen van onze hulpmiddelen en informatie. Wij behouden ons daarom het recht voor om onze hulpmiddelen en gebruiksaanwijzingen zonder voorafgaande kennisgeving te wijzigen.

Ga naar www.etac.com voor de recentste versie van de documentatie.

CE Conformiteitsverklaring

Het hulpmiddel dat in deze handleiding wordt vermeld en de verschillende modellen ervan voldoen aan de Verordening (EU) 2017/745 betreffende medische hulpmiddelen.

Het hulpmiddel is geclassificeerd als een medisch hulpmiddel van klasse I.

Productnormen

Het hulpmiddel is getest en voldoet aan de vereisten die van toepassing zijn op dit type hulpmiddel in de volgende normen:

- ISO 10535:2021 Ondersteunende producten – Tilliften voor het verplaatsen van mensen - Eisen en beproevingsmethoden.

Let op

Elk ernstig incident dat zich heeft voorgedaan met betrekking tot het hulpmiddel moet tijdig worden gemeld aan uw distributeur/vertegenwoordiger en de nationale bevoegde autoriteit in uw regio. De distributeur/vertegenwoordiger zal die informatie doorgeven aan de fabrikant.

Voorverkoopinformatie

Ga naar www.etac.com.

Beschrijving hulpmiddel

Etac heeft een breed assortiment tilbanden voor verschillende transfertypes. De Molift RgoSling-serie is ontworpen om gebruikers een hoog comfortniveau te bieden door het gewicht en de druk gelijkmatig te verdelen. Molift RgoSlings zijn verkrijgbaar in verschillende maten, modellen en materialen. Zie www.etac.com voor een volledig overzicht van de mogelijke varianten.

De Molift RgoSling Toilet is verkrijgbaar met een lage rug of een hoge rug met hoofdsteun.

De tilband kan worden gebruikt om gebruikers in en uit een zittende positie te tillen. De tilband is ontworpen voor gebruik met een 2-punts of 4-punts tiljuk.

De brede opening van de beenondersteuning in twee delen vergemakkelijkt het aan- en uitkleden.

Voordelen

De tilband is gepolsterd om het gewicht te verdelen, zodat de gebruiker tijdens de hele transfer goed wordt ondersteund.

De tilband heeft een tailleband met antislipvoering aan de binnenkant, zodat hij op zijn plaats blijft.

Het gebruik van de tilband biedt de gebruiker een hoog veiligheidsniveau.

De tilband heeft een tailleband met antislipvoering aan de binnenkant, zodat hij op zijn plaats blijft.

Het gebruik van de tilband biedt de gebruiker een hoog veiligheidsniveau.

Materialen

Stof: Polyester

Polstering: Polyethyleen, polyurethaan

Inleiding

De persoon die als 'de gebruiker' wordt aangeduid, is de persoon die op het product zit. 'De verzorger' is de persoon die het product aanbrengt.

Beoogd doel

De tilband is een hulpmiddel dat bedoeld is om een functiebeperking als gevolg van een ongeluk of een beperking te verlichten of te compenseren. Het hulpmiddel is ontworpen voor personen die vanwege een verminderde mobiliteit of fysieke kracht niet in staat zijn om op te staan en zichzelf te verplaatsen, voor een gemakkelijke toegang tot het toilet naar/vanuit een bed, naar een douchestoel, een toilet of soortgelijk.

Beoogde gebruiker

Het hulpmiddel kan worden gebruikt voor kinderen, volwassenen en ouderen die getild moeten worden.

Beoogde omgeving

Voor gebruik binnenshuis in de acute en langdurige zorg en thuiszorg.

Indicaties

Voor gebruikers die gedurende korte tijd ondersteuning nodig hebben bij het tillen met gemakkelijke toegang tot het toilet, bv. personen met beperkte mobiliteit die tijdens transfers lichaams-ondersteuning nodig hebben. Dit is geen complete lijst.

De gebruikersgroep voor het hulpmiddel is gebaseerd op individuele gezondheid en mobiliteit, en niet op een specifieke diagnose of leeftijd.

Contra-indicaties

Niet geschikt voor gebruikers met hypotonie of verminderde rompstabiliteit.

Gebruik de tilband met lage rug niet bij gebruikers met verminderde hoofdstabiliteit.

Voorzorgsmaatregelen

Zorg ervoor dat de tilband geschikt is voor de gebruiker en het tiljuk.

Opleidingseisen

Alleen verzorgers die de gebruikershandleiding hebben gelezen en begrepen, mogen het hulpmiddel gebruiken.

Veiligheidsinformatie

De veiligheid van zowel de gebruiker als de verzorger mag nooit in gevaar worden gebracht. Als u vermoedt dat het hulpmiddel een defect heeft, moet u het in quarantaine plaatsen en contact opnemen met uw lokale distributeur/vertegenwoordiger.



Veiligheidstekens, veiligheidsmaatregelen en waarschuwingssymbolen worden gegeven in de context die relevant is voor de feitelijke hantering en/of gebruikssituatie – het is verplicht de gegeven instructies op te volgen om gevaarlijke situaties te voorkomen.



Tekens, symbolen en instructies op dit hulpmiddel mogen nooit worden afgedekt of verwijderd en moeten gedurende de hele levensduur van het hulpmiddel aanwezig en duidelijk leesbaar blijven. Vervang of repareer onleesbare of beschadigde tekens, symbolen en instructies onmiddellijk.

Neem contact op met uw distributeur/vertegenwoordiger voor instructies.

Transfer van zorgvragers

De transfer van een gebruiker houdt altijd een bepaald risico in. Daarom moet er altijd een risico-beoordeling worden uitgevoerd voordat de transfer wordt uitgevoerd.



Laat een gebruiker nooit zonder toezicht achter in de tilvoorziening.



Maak de geleiderhandgrepen nooit vast aan de haken van het tiljuk.



Molift-tilbanden mogen alleen worden gebruikt voor het optillen van personen. Gebruik de tilband nooit om voorwerpen te tillen of te verplaatsen.

Risicobeoordeling

Doe een risicobeoordeling van de tilband, de individuele gebruiker en de beoogde transfer en documenteer uw analyse. U bent als verzorger verantwoordelijk voor de veiligheid van de gebruiker.

Beoordeel of er een of meerdere verzorgers nodig zijn.

Plan de transfer zodat die zo veilig en gemakkelijk mogelijk verloopt.

Denk eraan om ergonomisch te werken volgens de lokale aanbevelingen.



Voordat u de tilband in gebruik neemt, moet u de datum van het eerste gebruik op het etiket voor periodieke inspectie noteren.

Tilbanden

Controleer altijd, vóór elk gebruik:

- of de gebruiker geschikt is voor de tilband.
- of het model, de maat en de stof geschikt zijn voor de gebruiker en de transfersituatie.
- of de tilband geschikt is voor de tillift en het tiljuk.
- of de tilband geen zichtbare schade of rafels vertoont aan naden, stof, banden en lussen.
- of de lusverbindingen goed aan de haken van het tiljuk zijn bevestigd voordat u de gebruiker optilt.
- of de wielen van de rolstoel of het bed tijdens de transfer geblokkeerd zijn. Bij gebruik van een mobiele tillift mogen de wielen van de tillift niet geblokkeerd zijn.



Als uit de inspectie risico's voor de veiligheid blijken, moet de tilband onmiddellijk buiten gebruik worden genomen en weggegooid.



Gebruik nooit een versleten of beschadigde tilband omdat dit tot letsel bij de patiënt kan leiden. Vernietig en verwijder beschadigde en oude tilbanden.

Materialen

Alle gebruikte materialen die in direct contact met de huid komen, zijn biologisch getest en beoordeeld volgens de relevante normen. Gebruikers/verzorgers die allergisch zijn voor een van de ma-

terialen, wordt echter aanbevolen het hulpmiddel niet te gebruiken.

Accessoires

De gebruikershandleidingen die bij de accessoires worden geleverd, moeten vóór gebruik worden gelezen en begrepen. Dit geldt ook voor gebruiksbepalingen en combinaties. Informatie over accessoires vindt u op www.etac.com.

Combinaties

Dit hulpmiddel is te combineren met Molift-tilbanden en -tilliften. Zie de combinatielijst op pagina 58.

Informatie over de compatibiliteit van tilbanden en tilliften van andere fabrikanten vindt u op www.etac.com.

Als het hulpmiddel met andere hulpmiddelen wordt gecombineerd, mag deze combinatie het beoogde doel van de hulpmiddelen niet veranderen of de hulpmiddelen zodanig wijzigen dat niet kan worden gegarandeerd dat de combinatie aan de toepasselijke eisen voldoet. De persoon die/het bedrijf dat verantwoordelijk is voor de combinatie van de hulpmiddelen moet ervoor zorgen dat aan de toepasselijke vereisten wordt voldaan.



Als de veilige werkbelasting (SWL) van de tillift, het tiljuk en de tilband niet hetzelfde is, moet altijd de laagste belasting worden aangehouden.

Problemen oplossen

Probleem	Actie
Er zit meer dan 10 cm ruimte tussen de polstering aan de linker- en rechterzijde van de tailleband.	Probeer een grotere maat.
De tailleband zit te los nadat deze is aangespannen.	Probeer een kleinere maat.
Het hoofd van de gebruiker komt te dicht bij het tiljuk.	Probeer een andere lusverbinding om de afstand tot het tiljuk te vergroten. Probeer anders een grotere maat.
De banden worden niet tegelijkertijd belast.	Controleer of de banden symmetrisch zijn bevestigd. Controleer of het midden van de tilband zich ter hoogte van de middellijn van de gebruiker bevindt.
De billen van de gebruiker glijden omlaag door de opening in de tilband.	Controleer of de tilband ter hoogte van het middel is geplaatst en dat de beensteunen zich niet te dicht bij de knieholtes bevinden. Probeer anders een kleinere maat. Zorg ervoor dat de gebruiker de fysieke mogelijkheden heeft die voor de tilband zijn vereist. Probeer anders een tilband met een smallere opening. Zorg ervoor dat de gebruiker geen gladde kleding draagt.

Probleem	Actie
(Alleen tilbanden met hoge rug) De tilband reikt niet tot aan de bovenkant van het hoofd van de gebruiker.	Zorg ervoor dat de tilband niet lager dan het middel wordt geplaatst. Probeer anders een grotere maat.

Service, reiniging en onderhoud

Onderhoud en periodieke inspecties van het hulpmiddel vallen volledig onder de verantwoordelijkheid van de eigenaar van het hulpmiddel. Als een hulpmiddel niet volgens de instructies wordt onderhouden, kan dit de veiligheid van de gebruiker en/of verzorger in gevaar brengen en de verwachte levensduur van het hulpmiddel beïnvloeden.

Verwachte levensduur

Het hulpmiddel heeft bij normaal gebruik een verwachte levensduur van 1 à 5 jaar. De levensduur van het hulpmiddel kan variëren afhankelijk van de gebruiksfrequentie, de belasting, de was-/droogfrequentie en de omstandigheden.

Bij wassen en drogen op hoge temperaturen slijt het materiaal sneller.

Periodieke inspectie

Om de 6 maanden dient er een periodieke inspectie te worden uitgevoerd. Het kan noodzakelijk zijn om dit interval te verkorten als de tilband onder zware omstandigheden wordt gebruikt of gewassen. Zie het etiket voor periodieke inspectie op de tilband en het document voor periodieke inspectie op www.etac.com.

Reinigen



60-85°
140-185F



Max. 60°
/140F



Transport, opslag en verwijdering

Transport en opslag

Wanneer het hulpmiddel niet in gebruik is, kan het onder de volgende omstandigheden worden opgeslagen:



Afvoeren

Het hulpmiddel bevat geen gevaarlijke stoffen die op een speciale manier moeten worden afgevoerd. Voer het apparaat af in overeenstemming met de geldende nationale voorschriften.

Recycling

Zie de recyclinginstructies op www.etac.com en volg de nationale voorschriften die van toepassing zijn.

Technische gegevens

Richtlijnen voor maten

De afmetingen in de tabel op pagina 58 moeten als referentie worden gebruikt. De juiste tilbandmaat hangt af van het gewicht, de functie en de lichaamsvorm van de gebruiker. Raadpleeg de maattabel en meet de relevante afmetingen van de gebruiker zittend. Probeer de tilband die het beste aansluit bij de gemeten waarden om ervoor te zorgen dat de tilband goed past.

Maximaal gebruikersgewicht

max 350 kg
max 770 lbs

Généralités

Nous vous remercions d'avoir choisi un produit Etac.

Lisez attentivement ce manuel avant de commencer à utiliser le dispositif, car il contient des informations de sécurité importantes et des instructions sur l'utilisation correcte du dispositif. Rendez-vous sur www.etac.com pour obtenir toute la documentation pertinente sur le produit, par exemple le manuel d'utilisation, le formulaire d'inspection périodique et les instructions de recyclage. Vous pouvez sélectionner votre langue en cliquant sur « International » puis en sélectionnant un site Web local.

Vous pouvez également consulter le code QR sur l'étiquette du produit pour plus d'informations et d'instructions.

Copyright

Ce document est la propriété d'Etac A/S. Le contenu ne doit pas être modifié en tout ou en partie sans l'accord préalable d'Etac A/S.

Avertissement

Etac améliore en permanence ses dispositifs et ses informations. C'est pourquoi nous nous réservons le droit de modifier sans préavis nos dispositifs et leur mode d'emploi.

Rendez-vous sur www.etac.com pour obtenir la dernière version de la documentation.

CE Déclaration de conformité

Le dispositif mentionné dans ce manuel et ses différents modèles sont conformes au Règlement (UE) 2017/745 relatif aux dispositifs médicaux.

Le dispositif est classé comme dispositif médical de classe I.

Normes relatives au produit

Le dispositif a été testé et est conforme aux exigences applicables à ce type de dispositif dans les normes mentionnées ci-dessous:

- ISO 10535:2021 Produits d'assistance — Lève-personnes pour transférer des personnes
- Exigences et méthodes d'essais.

Avis

Tout incident grave survenu en lien avec le dispositif doit être signalé à votre distributeur/représentant et à l'autorité nationale compétente dans votre région dans les meilleurs délais. Le distributeur/représentant local transmettra les informations au fabricant.

Informations relatives à la prévente

Rendez-vous sur www.etac.com.

Description du dispositif

Etac propose une grande variété de harnais convenant à divers types de transferts. La gamme Molift RgoSling est conçue pour offrir un confort élevé aux utilisateurs en répartissant uniformément le poids et la pression. Les harnais Molift RgoSling sont disponibles en plusieurs tailles, modèles et matériaux. Consultez le site www.etac.com pour obtenir un aperçu complet des variantes possibles.

Le Molift RgoSling Toilet est disponible avec dossier bas ou haut avec repose-tête.

Le harnais peut être utilisé pour le levage depuis et vers une position assise. Le harnais est conçu pour être combiné avec un dispositif de suspension à 2 ou 4 points.

L'ouverture large du support de jambes séparé facilite l'habillage et le déshabillage.

Avantages

Le harnais est matelassé pour répartir le poids, ce qui offre un soutien confortable à l'utilisateur tout au long du transfert.

Le harnais est doté d'une ceinture avec doublure antidérapante à l'intérieur qui aide à le maintenir en place.

L'utilisation du harnais offre un haut niveau de sécurité à l'utilisateur.

Le harnais est doté de poignées de guidage pour aider à abaisser l'utilisateur dans une position assise optimale.

Matériaux

Tissu : polyester

Rembourrage : polyéthylène, polyuréthane

Introduction

La personne désignée comme « l'utilisateur » correspond à la personne assise sur le produit. « Le soignant » est la personne qui applique le produit.

Usage prévu

Le harnais est un dispositif d'assistance destiné à soulager ou à compenser une déficience fonctionnelle due à une blessure ou à un handicap. Le dispositif est conçu pour une personne qui n'est pas capable de se lever et de se déplacer pour aller aux toilettes vers/depuis un lit, un fauteuil roulant, des toilettes mobiles, des toilettes ou un équipement similaire, en raison d'une mobilité réduite ou d'une force physique réduite.

Utilisateur prévu

Le dispositif peut être utilisé pour les enfants, les adultes et les personnes âgées qui ont besoin d'un soutien pour être soulevés.

Environnement prévu

Pour une utilisation intérieure en soins de courte durée, soins de longue durée et soins à domicile.

Indications

Destiné aux utilisateurs qui ont besoin d'un soutien pour être soulevés momentanément pour aller aux toilettes, par exemple les personnes à mobilité réduite qui ont besoin d'un soutien du corps pendant les transferts. Liste non exhaustive.

Le groupe d'utilisateurs du dispositif repose sur l'état de santé et la mobilité de chacun, non sur un diagnostic ou un âge spécifique.

Contre-indications

Ne convient pas aux utilisateurs souffrant d'hypotonie ou d'une stabilité de base réduite.

Les utilisateurs dont la tête est moins stable ne doivent pas utiliser le harnais avec un dossier bas.

Précautions d'emploi

Assurez-vous que le harnais est adapté à l'utilisateur et au dispositif de suspension.

Exigences de formation

Seul le personnel soignant ayant lu et compris le manuel d'utilisation est autorisé à utiliser le dispositif.

Informations relatives à la sécurité

La sécurité de l'utilisateur et du soignant ne doit jamais être compromise. Si vous pensez que le dispositif présente un dysfonctionnement, vous devez le mettre en quarantaine, le signaler comme « hors service » et appeler votre distributeur/représentant local.



Les panneaux de sécurité, les mesures de sécurité et les symboles d'avertissement sont donnés dans un contexte applicable à la situation réelle de manipulation et/ou d'utilisation – il est obligatoire de suivre les instructions données pour éviter les situations dangereuses.



Les signes, symboles et instructions apposés sur ce dispositif ne doivent jamais être recouverts ni retirés et doivent rester présents et clairement lisibles pendant toute la durée de vie du dispositif. Remplacez ou réparez immédiatement les signes, symboles et instructions illisibles ou endommagés. Contactez votre distributeur/représentant pour obtenir des instructions.

Transfert d'un patient

Le transfert d'un utilisateur présente toujours un certain risque. Par conséquent, une évaluation des risques doit toujours être effectuée avant le transfert.



Ne laissez jamais un utilisateur sans surveillance en cours de lavage.



N'attachez jamais les poignées de guidage aux crochets du dispositif de suspension.



Les harnais Molift peuvent uniquement être utilisés pour lever des personnes. N'utilisez jamais ces harnais pour lever des objets, quels qu'ils soient.

Évaluation des risques

Procédez à une évaluation des risques liés au harnais, à l'utilisateur individuel et au transfert prévu et documentez votre analyse. Le soignant est responsable de la sécurité de l'utilisateur.

Décidez du nombre de soignants nécessaires.

Planifiez le transfert afin de garantir une procédure aussi sûre et fluide que possible.

Pensez à travailler de façon ergonomique conformément aux recommandations locales.



Avant d'utiliser le harnais, marquez la date de première utilisation sur l'étiquette d'inspection périodique.

Harnais

Avant chaque utilisation, vérifiez toujours :

- que l'utilisateur présente les aptitudes requises à l'utilisation du harnais.
- que le modèle, la taille et le tissu sont adaptés à l'utilisateur et à la situation de transfert.
- que le harnais est adapté au lève-personne et au dispositif de suspension.
- que le harnais ne présente pas de dommages visibles ou d'effilochage des coutures, du tissu, des sangles et des boucles.
- que les boucles de fixation sont correctement attachées aux crochets du dispositif de suspension avant de lever l'utilisateur.
- que les roues du fauteuil roulant ou du lit sont verrouillées pendant le transfert. En cas d'utilisation d'un lève-personne mobile, les roues du lève-personne ne doivent pas être bloquées.



Si l'inspection met en évidence un quelconque risque pour la sécurité, le harnais doit être immédiatement mis hors service et éliminé.



N'utilisez jamais de harnais défectueux ou endommagé qui risquerait de se déchirer ou de provoquer des blessures. Détruisez et jetez les harnais endommagés ou usés.

Matériaux

Tous les matériaux utilisés qui doivent être en contact direct avec la peau sont testés biologiquement conformément aux normes en vigueur. Cependant, il est recommandé aux utilisateurs/soignants allergiques à l'un des matériaux de ne pas utiliser le dispositif.

Accessoires

Les manuels d'utilisation fournis avec les accessoires doivent être lus et compris avant utilisation. Cela inclut toutes les limitations d'utilisation et les combinaisons. Des informations sur les accessoires sont disponibles sur www.etac.com.

Combinaisons

Ce dispositif peut être combiné avec les dispositifs de suspension et les lève-personnes Molift. Voir la liste des combinaisons à la page 58.

Des déclarations sur la compatibilité des harnais et des lève-personnes avec des lève-personnes d'autres fabricants sont disponibles sur www.etac.com.

En cas de combinaison du dispositif avec d'autres dispositifs, la combinaison ne doit pas modifier la destination des dispositifs ou modifier les dispositifs d'une manière qui pourrait affecter la conformité aux exigences applicables. La personne/l'entreprise responsable de la combinaison des dispositifs doit s'assurer que les exigences applicables sont respectées.



If safe working load (SWL) differs between hoist, sling bar and sling, the lowest load should always be used.

Dépannage

Problème	Action
Il y a plus de 10 cm entre les rembourrages latéraux gauche et droit de la ceinture.	Essayez une taille plus grande.
La ceinture est trop lâche après l'avoir resserrée.	Essayez une taille plus petite.
La tête de l'utilisateur s'approche trop près du dispositif de suspension.	Essayez une autre boucle de fixation pour augmenter la distance jusqu'au dispositif de suspension. Sinon, essayez une taille plus grande.
Les sangles ne sont pas chargées en même temps.	Assurez-vous que les sangles sont fixées symétriquement. Assurez-vous que le centre du harnais se trouve sur la ligne médiane de l'utilisateur.
Les fesses de l'utilisateur glissent le long de l'ouverture du harnais.	Assurez-vous que le harnais est placé à hauteur de la taille et que les supports de jambes ne sont pas trop près du creux des genoux. Sinon, essayez une taille plus petite. Assurez-vous que l'utilisateur présente les capacités physiques requises pour le harnais. Sinon, essayez un harnais avec une ouverture plus étroite.

Problème	Action
(Sangles pour la version dossier haut unique-ment) Le harnais n'atteint pas le haut de la tête de l'utilisateur.	Assurez-vous que le harnais n'est pas placé plus bas que la taille. Sinon, essayez une taille plus grande.

Entretien, nettoyage et maintenance

La maintenance et les inspections périodiques du dispositif relèvent entièrement de la responsabilité du propriétaire du dispositif. Le non-respect des instructions d'entretien d'un dispositif peut compromettre la sécurité de l'utilisateur et/ou du soignant et peut affecter la durée de vie attendue du dispositif.

Durée de vie attendue

La durée de vie de ce dispositif est d'un à cinq ans dans des conditions normales d'utilisation. La durée de vie du dispositif peut varier en fonction de la fréquence d'utilisation, des charges et de la fréquence et des conditions de lavage/séchage.

Le lavage et le séchage à des températures élevées usent le matériau plus rapidement.

Nettoyage



60-85°
140-185F



Max. 60°
/140F



Inspection périodique

Une inspection périodique doit être réalisée au moins tous les 6 mois. Des inspections plus régulières peuvent s'avérer nécessaires si le harnais est utilisé ou nettoyé de manière intensive. Consultez l'étiquette d'inspection périodique sur le harnais et le document d'inspection périodique sur www.etac.com.

Transport, stockage et élimination

Transport et stockage

Lorsque le dispositif n'est pas utilisé, il peut être stocké dans les conditions suivantes :



Mise au rebut

Le dispositif ne contient aucune substance dangereuse nécessitant une mise au rebut spéciale. Éliminez le dispositif conformément aux dispositions nationales en vigueur.

Recyclage

Consultez les instructions de recyclage sur www.etac.com et suivez les dispositions nationales applicables.

Caractéristiques techniques

Guide des tailles

Les mesures indiquées dans le tableau de la page 58 doivent être utilisées comme référence. La taille correcte du harnais dépend du poids de l'utilisateur, de l'utilisation et de la forme du corps. Consultez le guide des tailles, et mesurez les mensurations pertinentes de l'utilisateur en position assise. Choisissez le harnais avec les mesures les plus adéquates pour garantir qu'il est à la bonne

taille.

Poids maximal du patient

max 350 kg
max 770 lbs

Informazioni generali

Grazie per aver scelto un dispositivo Etac.

Leggere attentamente il presente manuale prima di utilizzare il dispositivo, in quanto contiene importanti informazioni di sicurezza e istruzioni su come utilizzare correttamente il dispositivo. Visitare il sito www.etac.com per tutta la documentazione relativa al prodotto, ad esempio il manuale dell'utente, il modulo di ispezione periodica e le istruzioni per il riciclaggio. È possibile selezionare la lingua tramite il link "International" e "Local websites".

È anche possibile utilizzare il codice QR sull'etichetta del prodotto per avere ulteriori informazioni e istruzioni.

Copyright

Il presente documento è di proprietà di Etac A/S. Il contenuto non può essere modificato, in toto o in parte, senza previa autorizzazione di Etac A/S.

Liberatoria:

Etac migliora continuamente i propri dispositivi e le relative informazioni. Pertanto, si riserva il diritto di modificare i dispositivi e le istruzioni per l'uso senza obbligo di preavviso.

Consultare il sito www.etac.com per trovare la versione più recente della documentazione.

CE Dichiarazione di conformità

Il dispositivo menzionato nel presente manuale e i diversi modelli sono conformi al Regolamento sui dispositivi medici (UE) 2017/745.

Il dispositivo è classificato come dispositivo medico di Classe I.

Standard di prodotto

Il dispositivo è stato testato ed è conforme ai requisiti applicabili a questo tipo di dispositivo nei seguenti standard:

- ISO 10535:2021 Prodotti di assistenza – Sollevatori per il trasferimento di persone – Requisiti e metodi di prova.

Avviso

Qualsiasi incidente grave verificatosi in relazione al dispositivo deve essere segnalato tempestivamente al proprio distributore/rappresentante e all'autorità nazionale competente all'interno della propria regione. Il distributore/rappresentante inoltrerà le informazioni al produttore.

Informazioni pre-vendita

Visitare il sito www.etac.com.

Descrizione del dispositivo

Etac offre un'ampia gamma di imbracature per diversi tipi di trasferimenti. La serie Molift RgoSling è progettata per offrire un elevato comfort agli utenti, distribuendo uniformemente peso e pressione. Le imbracature Molift RgoSlings sono disponibili in varie dimensioni, modelli e materiali. Consultare www.etac.com per una panoramica completa delle possibili varianti.

Molift RgoSling Toilet è disponibile con schienale basso o alto e poggiatesta.

L'imbracatura può essere usata per il sollevamento da/verso una posizione seduta. L'imbracatura è progettata per essere combinata con una barra per imbracatura a 2 punti o a 4 punti.

L'ampia apertura di supporto gambe diviso facilita le operazioni di vestizione e svestizione.

Benefici

L'imbracatura è imbottita per distribuire il peso, fornendo un comodo supporto all'utente durante l'intero trasferimento.

L'imbracatura è dotata di cintura con rivestimento antiscivolo interno che la mantiene in posizione. L'utilizzo dell'imbracatura offre un elevato livello di sicurezza per l'utente.

L'imbracatura è dotata di impugnature guida per aiutare a abbassare l'utente in una posizione seduta ottimale.

Materiali

Tessuto: poliестere

Imbottitura: polietilene, poliuretano

Introduzione

Il soggetto indicato con il termine “l’utente” è la persona seduta sul prodotto. “L’assistente” è la persona che applica il prodotto.

Uso previsto

L’imbracatura è un dispositivo di assistenza destinato ad alleviare o compensare una compromissione funzionale dovuta a lesioni o disabilità. Il dispositivo è progettato per una persona che non è in grado di alzarsi e spostarsi con facile accesso alla toilette da/verso un letto, una sedia a rotelle, una sedia da comoda, un WC o effettuare movimenti simili a causa della ridotta mobilità o forza fisica.

Utente a cui il prodotto è destinato

Il dispositivo può essere utilizzato per bambini, adulti e persone anziane che necessitano di essere sollevati.

Ambiente previsto

Per l’uso interno in terapia intensiva, assistenza a lungo termine e domiciliare.

Indicazioni

Per utenti che necessitano di supporto per essere sollevati per un breve periodo di tempo con facile accesso alla toilette, ad es. persone con capacità di movimento limitata e che necessitano di supporto per il corpo durante i trasferimenti. Non è un elenco esaustivo.

Il gruppo di utenti del dispositivo varia in base alla salute e alla mobilità del singolo paziente e non in base a una diagnosi specifica o all’età.

Controindicazioni

Non adatta per utenti con ipotonia o ridotta stabilità del tronco.

Gli utenti con ridotta stabilità della testa non devono utilizzare l’imbracatura con schienale basso.

Precauzioni

Accertarsi che l’imbracatura sia adatta all’utente e alla barra per imbracatura.

Requisiti di formazione

Solo il personale sanitario che abbia letto e compreso il manuale d’uso è autorizzato a utilizzare il dispositivo.

Informazioni di sicurezza

La sicurezza dell’utente e dell’assistente non deve mai essere compromessa: se si sospetta che il dispositivo abbia un malfunzionamento, è necessario metterlo in quarantena e contrassegnarlo con “fuori servizio” e contattare il distributore/rappresentante locale.



I simboli di sicurezza, le misure di sicurezza e i simboli di avvertenza sono riportati nel contesto pertinente per la situazione di manipolazione e/o di funzionamento effettiva; è obbligatorio seguire le istruzioni fornite per evitare situazioni pericolose/rischiose.



La segnaletica, i simboli e le istruzioni presenti su questo dispositivo non devono mai essere coperti o rimossi e devono rimanere presenti e chiaramente leggibili per tutta la durata del dispositivo. Sostituire o riparare immediatamente segnali, simboli e istruzioni illeggibili o danneggiati. Contattare il proprio distributore/rappresentante per istruzioni.

Trasferimento del paziente

Il trasferimento di un utente comporta sempre un certo rischio. Pertanto, è necessario eseguire sempre una valutazione dei rischi prima del trasferimento.



Non lasciare mai l’utente incustodito quando è sollevato.



Non fissare mai le impugnature di guida ai ganci della barra per imbracatura.



Le imbracature Molift devono essere utilizzate unicamente per il sollevamento di persone. Non utilizzarle mai per sollevare oggetti di qualsiasi tipo.

Valutazione del rischio

Effettuare una valutazione del rischio dell’imbracatura, del singolo utente e del trasferimento previsto e documentare l’analisi. L’assistente è responsabile della sicurezza dell’utente.

Decidere se sono necessari uno o più assistenti.

Programmare con anticipo il trasferimento per garantire che sia quanto più sicuro e agevole possibile.

Operare secondo i principi dell’ergonomia in base alle raccomandazioni locali.



Prima di utilizzare l’imbracatura, apporre la data del primo utilizzo sull’etichetta di ispezione periodica.

Imbracature

Prima di ogni utilizzo controllare sempre che:

- l'utente abbia le capacità necessarie per l'imbracatura;
- il modello, le dimensioni e il tessuto siano adatti all'utente e alla situazione di trasferimento;
- l'imbracatura sia adatta al sollevatore e alla barra per imbracatura;
- l'imbracatura non presenti danni visibili o sfilacciamenti su cuciture, tessuti, cinghie e asole;
- i collegamenti ad asola siano correttamente fissati ai ganci della barra per imbracatura prima di sollevare l'utente;
- le ruote della sedia a rotelle o del letto siano bloccate durante il trasferimento. Se si utilizza un sollevatore mobile, le ruote del sollevatore non devono essere bloccate.



Se l'ispezione evidenzia rischi per la sicurezza, l'imbracatura deve essere messa immediatamente fuori servizio e smaltita.



Non utilizzare mai un'imbracatura difettosa o danneggiata in quanto può rompersi e provocare lesioni personali. Distruggere e smaltire imbracature vecchie o danneggiate.

Materiali

Tutti i materiali utilizzati che devono essere a diretto contatto con la pelle devono essere sottoposti a

test biologici e valutati secondo gli standard pertinenti. Tuttavia, si raccomanda di non far utilizzare il dispositivo a utenti/assistenti allergici a uno qualsiasi dei materiali.

Accessori

Leggere e comprendere prima dell'uso i manuali dell'utente forniti con gli accessori. Sono comprese le limitazioni d'uso e le combinazioni. Per informazioni sugli accessori, visitare il sito www.etac.com.

Combinazioni

Questo dispositivo può essere combinato con barre per imbracatura e sollevatori Molift. Vedere l'elenco delle combinazioni a pagina 58.

Le dichiarazioni sulla compatibilità di imbracature e sollevatori per altri produttori di sollevatori sono disponibili sul sito www.etac.com.

Quando si combina il dispositivo con altri dispositivi, la combinazione non deve cambiare lo scopo previsto dei dispositivi o modificare i dispositivi in modo tale che la conformità ai requisiti applicabili possa esserne influenzata. La persona/azienda responsabile della combinazione dei dispositivi deve garantire che i requisiti applicabili siano soddisfatti.



Se il carico di lavoro sicuro (SWL) differisce tra il sollevatore, la barra per imbracatura e l'imbracatura, utilizzare sempre il carico più basso.

Risoluzione dei problemi

Problema	Azione
Tra l'imbottitura laterale sinistra e destra della cintura vi è una distanza maggiore di 10 cm.	Provare una misura più grande.
La cintura è troppo allentata dopo averla stretta.	Provare una misura più piccola.
La testa dell'utente si avvicina troppo alla barra per imbracatura.	Provare un altro collegamento ad asola per allungare la distanza dalla barra per imbracatura. Altrimenti, provare con una misura più grande.
Le cinghie non vengono caricate contemporaneamente.	Accertarsi che le cinghie siano fissate simmetricamente. Accertarsi che il centro dell'imbracatura si trovi sulla linea mediana dell'utente.
I glutei dell'utente scivolano verso il basso nell'apertura dell'imbracatura.	Accertarsi che l'imbracatura sia posizionata all'altezza della vita e che i supporti per le gambe non siano troppo vicini al cavo popliteo. Altrimenti, provare con una misura più piccola. Accertarsi che l'utente abbia le capacità fisiche necessarie per utilizzare l'imbracatura. In caso contrario, provare un'imbracatura con un'apertura più stretta. Accertarsi che l'utente non indossi indumenti scivolosi.

Problema	Azione
(Solo imbracature HighBack) L'imbracatura non raggiunge la sommità della testa dell'utente.	Accertarsi che l'imbracatura non sia posizionata più in basso della vita. Altrimenti, provare con una misura più grande.

Assistenza, pulizia e manutenzione

La manutenzione e le ispezioni periodiche del dispositivo sono interamente di responsabilità del proprietario dello stesso. La mancata manutenzione di un dispositivo in conformità alle istruzioni può compromettere la sicurezza dell'utente e/o dell'assistente e può influire sulla durata prevista del dispositivo.

Durata prevista

La vita utile prevista del dispositivo, in normali condizioni d'uso, è compresa tra 1 e 5 anni. La vita utile del dispositivo può variare a seconda della frequenza d'uso, dei carichi, della frequenza di lavaggio/asciugatura e delle condizioni.

Lavaggio e asciugatura ad alte temperature usurano il materiale più rapidamente.

Ispezione periodica

Eseguire un'ispezione periodica almeno ogni 6 mesi. Se l'imbracatura viene utilizzata o lavata intensamente, può essere necessaria un'ispezione più frequente. Consultare l'etichetta di ispezione periodica sull'imbracatura e il documento di ispezione periodica sul sito www.etac.com.

Pulizia



60-85°
140-185F



Max. 60°
/140F



Trasporto, conservazione e smaltimento

Trasporto e conservazione

Quando il dispositivo non è in uso, può essere conservato alle seguenti condizioni:



Smaltimento

Il dispositivo non contiene sostanze pericolose che richiedono uno smaltimento speciale. Smaltire il dispositivo secondo le disposizioni nazionali vigenti.

Riciclaggio

Consultare le istruzioni per il riciclaggio sul sito www.etac.com e seguire le disposizioni nazionali applicabili.

Dati tecnici

Guida alle misure

Le misure riportate nella tabella a pagina 58 devono essere utilizzate come riferimento. La misura corretta dell'imbracatura dipende dal peso, dalla funzionalità e dalla corporatura dell'utente. Consulta la guida alle taglie e misura le misure rilevanti dell'utente in posizione seduta. Provare l'imbracatura con le misure più adatte accertandosi che siano corrette.

Peso massimo utente

max max
350 770
kg lbs

Información general

Gracias por elegir un dispositivo Etac.

Este manual debe leerse detenidamente antes de empezar a utilizar el dispositivo, ya que contiene información de seguridad importante y proporciona instrucciones sobre cómo utilizar el dispositivo correctamente. Visite www.etac.com para obtener toda la documentación relevante del producto, por ejemplo, el manual del usuario, el formulario de inspección periódica y las instrucciones de reciclaje. Puede seleccionar su idioma a través del enlace «Internacional» y «Sitios web locales».

También puede consultar el código QR de la etiqueta del producto para obtener más información e instrucciones.

Copyright

Este documento es propiedad de Etac A/S. El contenido no podrá modificarse ni total ni parcialmente sin la aprobación previa de Etac A/S.

Tengan presente

Etac mejora continuamente nuestros dispositivos y nuestra información. Por lo tanto, nos reservamos el derecho de modificar nuestros dispositivos e instrucciones de uso sin previo aviso.

Consulte www.etac.com para encontrar la última versión de la documentación.

CE Declaración de conformidad

El dispositivo mencionado en este manual y sus diferentes modelos cumplen con el Reglamento de productos sanitarios (UE) 2017/745.

El dispositivo está clasificado como un dispositivo médico de clase I.

Normas del producto

El dispositivo ha sido probado y cumple con los requisitos aplicables para este tipo de dispositivo de las siguientes normas:

- ISO 10535:2021 Productos de asistencia - Grúas para la transferencia de personas - Requisitos y métodos de prueba

Aviso

Cualquier incidente grave que se haya producido en relación con el dispositivo debe notificarse a su distribuidor/representante y a la autoridad nacional competente de su región de manera oportuna. El distribuidor/representante enviará la información al fabricante.

Información previa a la venta

Visite www.etac.com.

Descripción del dispositivo

Etac ofrece una amplia gama de eslingas para diferentes tipos de transferencias. La serie Molift RgoSling está diseñada para ofrecer una gran comodidad a los usuarios al distribuir uniformemente el peso y la presión. Las eslingas Molift RgoSlings están disponibles en diferentes tamaños, modelos y materiales. Consulte www.etac.com para obtener una visión general completa de las posibles variantes.

Molift RgoSling Toilet está disponible con respaldo bajo o alto y reposacabezas.

La eslinga puede usarse para elevar al usuario a una posición sentada o desde esta. La eslinga está diseñada para combinarse con una percha de 2 o 4 puntos.

La amplia abertura de la pernera dividida facilita el vestir y desvestir al bebé.

Beneficios

La eslinga está acolchada para distribuir el peso, lo que proporciona un apoyo cómodo al usuario durante toda la transferencia.

La eslinga cuenta con un cinturón abdominal con forro antideslizante en su interior que ayuda a mantenerla en su sitio.

El uso de la eslinga proporciona un alto nivel de seguridad para el usuario.

La eslinga tiene asas de guía para ayudar a bajar al usuario a una posición sentada óptima.

Materiales

Tejido: poliéster

Acolchado: Polietileno, poliuretano

Introducción

La persona descrita como «el usuario» se refiere a la persona que está sentada sobre el producto. «El cuidador» es la persona que aplica el producto.

Uso previsto

La eslinga es un dispositivo de asistencia diseñado para aliviar o compensar una incapacidad funcional debida a una lesión o discapacidad. El dispositivo está diseñado para una persona con fácil acceso a un aseo que carece de la capacidad de levantarse y desplazarse hacia o desde una cama, una silla de ruedas, un inodoro o similar, debido a una movilidad o una fuerza física reducidas.

Usuario previsto

El dispositivo puede usarse para niños, adultos y mayores que necesiten ayuda para levantarse.

Entorno previsto

Para uso en interiores en cuidados intensivos, cuidados de larga duración y atención domiciliaria.

Indicaciones

Para usuarios con fácil acceso a un aseo que necesiten ayuda para levantarse por un corto período; por ejemplo, personas con capacidad de movimiento limitada y que requieren apoyo corporal durante las transferencias. No es una lista exhaustiva.

El grupo de destinatarios del dispositivo se basa en la salud y la función de movilidad de cada persona, y no en un diagnóstico o edad específicos.

Contraindicaciones

No adecuado para usuarios con hipotonía o poco equilibrio.

Los usuarios con problemas de estabilidad en la cabeza no deben utilizar la eslinga con la espalda baja.

Precauciones

Asegúrese de que la eslinga se adapta al usuario y a la percha.

Requisitos de formación

Solo los cuidadores que hayan leído y comprendido el manual del usuario pueden utilizar el dispositivo.

Instrucciones de seguridad

Nunca se debe poner en peligro la seguridad del usuario y el cuidador. Si sospecha que el dispositivo no funciona correctamente, debe ponerlo en cuarentena, marcarlo como «fuera de servicio» y llamar a su distribuidor/representante local.



Las señales de seguridad, las medidas de seguridad y los símbolos de advertencia se proporcionan en el contexto relevante para la situación de manejo o funcionamiento real. Es obligatorio seguir las instrucciones proporcionadas para evitar situaciones peligrosas o de riesgo.



Los letreros, símbolos e instrucciones colocados en este dispositivo nunca deberán cubrirse ni retirarse y deberán permanecer presentes y claramente legibles durante toda la vida útil del dispositivo. Sustituya o repare inmediatamente las señales, símbolos e instrucciones ilegibles o dañados. Póngase en contacto con su distribuidor/representante para obtener instrucciones.

Transferencia de pacientes

La transferencia de un usuario siempre supondrá un cierto riesgo. Por lo tanto, siempre se debe hacer una evaluación de riesgos antes de la transferencia.



No deje nunca a un usuario sin supervisión cuando esté en la grúa.



Nunca enganche las asas guía a los ganchos de la percha.



Las eslingas Molift solo deben usarse para elevar a personas. Nunca utilice la eslinga para elevar objetos de ningún tipo.

Evaluación de riesgos

Haga una evaluación de riesgos de la eslinga, el usuario y la transferencia prevista, y documente su análisis. El usuario/asistente es responsable de la seguridad del paciente.

Decida si son necesarios uno o varios asistentes.

Planifique la elevación con antelación para asegurarse de que discurra de la forma más segura y fluida posible.

Recuerde trabajar de forma ergonómica de acuerdo con las recomendaciones locales.



Antes de usar la eslinga, marque la fecha del primer uso en la etiqueta de inspección periódica.

Eslingas

Compruebe siempre antes de cada uso que:

- el usuario posea la capacidad necesaria para la eslinga en cuestión
- el modelo, el tamaño y la tela sean adecuados para el usuario y la situación de transferencia.
- la eslinga sea adecuada para la grúa y la percha.
- la eslinga no presente daños visibles ni esté deshilachada en las costuras, la tela, las cintas ni los lazos .
- las conexiones de los lazos estén bien sujetas a los ganchos de la percha antes de elevar al usuario.
- las ruedas de la silla de ruedas o la cama estén bloqueadas durante la transferencia. Si se utiliza una grúa móvil, las ruedas de esta no deben bloquearse.



Si la inspección indicase que existe algún riesgo para la seguridad, la eslinga deberá retirarse inmediatamente y desecharse.



No utilice nunca una eslinga defectuosa o dañada porque puede romperse y provocar lesiones. Destruya y deseche las eslingas antiguas y dañadas.

Materiales

Todos los materiales utilizados que deben estar en contacto directo con la piel se someten a evaluaciones y análisis biológicos de acuerdo con las normas pertinentes. Sin embargo, se recomienda no utilizar el dispositivo a los usuarios o cuidadores que sean alérgicos a cualquiera de los materiales.

Accesorios

Los manuales de usuario suministrados con los accesorios deben leerse y comprenderse antes de su uso. Esto incluye cualquier limitación en el uso y las combinaciones. Puede encontrar información sobre los accesorios en www.etac.com.

Combinaciones

Este dispositivo puede combinarse con las perchas y grúas Molift. Consulte la lista de combinaciones en el punto 58.

En www.etac.com se puede encontrar información sobre la compatibilidad de eslingas y grúas con otros fabricantes de elevadores.

Al utilizar el dispositivo en combinación con otros, la combinación no debe cambiar la finalidad prevista de los dispositivos ni modificarlos de tal manera que pueda verse afectada la conformidad con los requisitos aplicables. La persona / empresa responsable de la combinación de los dispositivos debe garantizar el cumplimiento de los requisitos aplicables.



Si la carga de trabajo segura (SWL) difiere entre la grúa, la percha y la eslinga, siempre se debe utilizar la carga más baja.

Resolución de problemas

Problema	Acción requerida
Hay más de 10 cm entre el acolchado lateral izquierdo y derecho del cinturón abdominal.	Pruebe con una talla más grande.
El cinturón abdominal está demasiado suelto después de apretarlo.	Pruebe con una talla más pequeña.
Las nalgas del usuario se deslizan por la abertura de la eslinga.	Asegúrese de que la eslinga esté situada a la altura de la cintura y de que los soportes de las piernas no estén demasiado cerca de la parte posterior de las rodillas. De lo contrario, pruebe con un tamaño más pequeño. Asegúrese de que el usuario tenga la capacidad física de usar la eslinga. De lo contrario, pruebe una eslinga con una abertura más estrecha. Asegúrese de que el usuario no lleve ropa deslizando.
La cabeza del usuario se acerca demasiado a la percha de la eslinga.	Pruebe con otra conexión en lazo para alargar la distancia a la percha. De lo contrario, pruebe con un tamaño más grande.

Problema	Acción requerida
Las correas no se cargan al mismo tiempo.	Asegúrese de que las correas estén fijadas simétricamente. Asegúrese de que la parte central de la eslinga esté en la línea media del usuario.
<i>(Solo eslingas de respaldo alto)</i> La eslinga no llega a la parte superior de la cabeza del usuario.	Asegúrese de que la eslinga no quede por debajo de la cintura. De lo contrario, pruebe con un tamaño más grande.

Servicio, limpieza y mantenimiento

El mantenimiento y las inspecciones periódicas del dispositivo son responsabilidad exclusiva de su propietario. El incumplimiento del mantenimiento de un dispositivo de acuerdo con las instrucciones puede comprometer la seguridad del usuario o del cuidador y puede afectar a la vida útil prevista del dispositivo.

Vida útil prevista

El producto tiene una vida útil prevista de 1 a 5 años en condiciones de uso normales. La vida útil del dispositivo puede variar en función de la frecuencia de uso, las cargas y la frecuencia y las condiciones de lavado o secado.

El lavado y el secado a altas temperaturas desgastan el material más rápidamente.

Inspección periódica

La inspección periódica debe llevarse a cabo como mínimo cada 6 meses. En ocasiones, pueden ser necesarias inspecciones más frecuentes si la eslinga se utiliza o se lava mucho. Consulte la etiqueta de inspección periódica en la eslinga y el documento de inspección periódica en www.etac.com.

Limpieza



60-85 °
140-185F



Max. 60 °
/140F



Transporte, almacenamiento y eliminación

Almacenamiento y transporte

Cuando el dispositivo no está en uso, se puede almacenar en las siguientes condiciones:



Eliminación

El dispositivo no contiene sustancias peligrosas que requieran una eliminación especial. Deseche el dispositivo de acuerdo con las disposiciones nacionales aplicables.

Reciclaje

Consulte las instrucciones de reciclaje en www.etac.com y siga las disposiciones nacionales aplicables.

Datos técnicos

Guía de tamaños

Las medidas de la tabla en la página 58 deben utilizarse a modo orientativo. El tamaño correcto de la eslinga depende del peso, la función y la forma del cuerpo del usuario. Consulta la guía de tallas, y mide las medidas relevantes del usuario en posición sentada. Elija la eslinga que se ajuste mejor a sus medidas para asegurarse de que sea adecuada.

Peso máximo del usuario

max
350 kg
max
770 lbs

HANDLING

EN: Handling

SV: Hantering

NO: Håndtering

DA: Håndtering

FI: Käsitelly

DE: Handhabung

NL: Hanteren

FR: Manipulation

IT: Manipolazione

ES: Manipulación



Sitting application

51



Sitting removal

53

XX.



01+02 ... **i** 01+02 ...



Warnings

55



Information

56

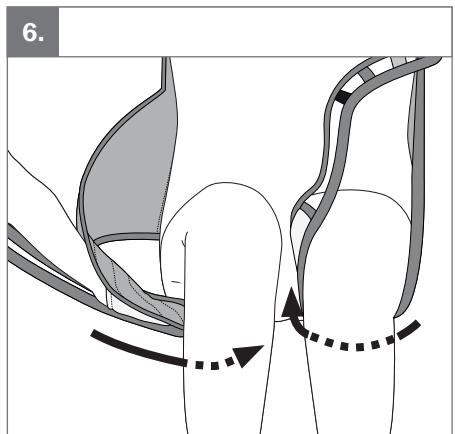
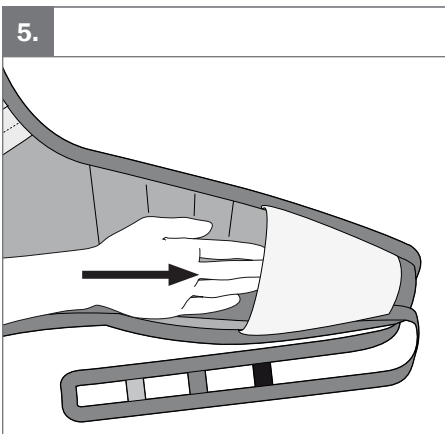
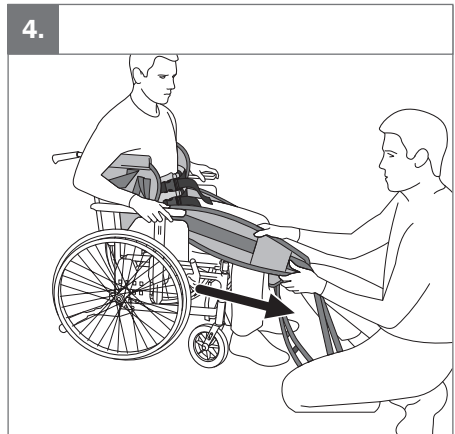
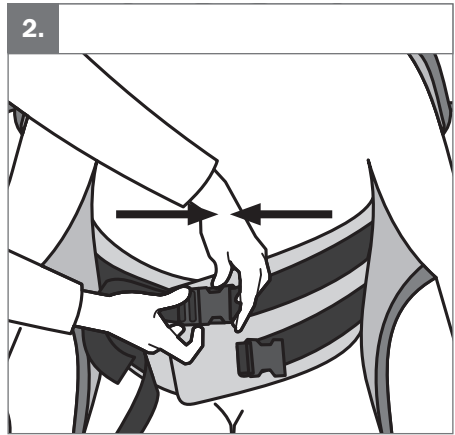
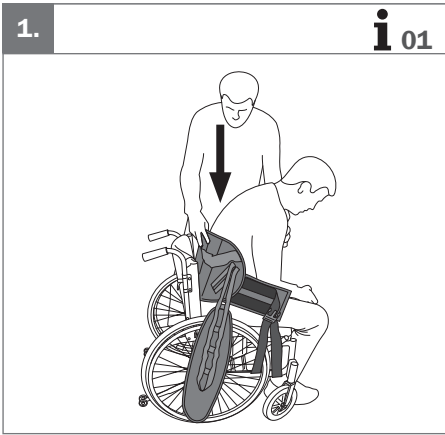

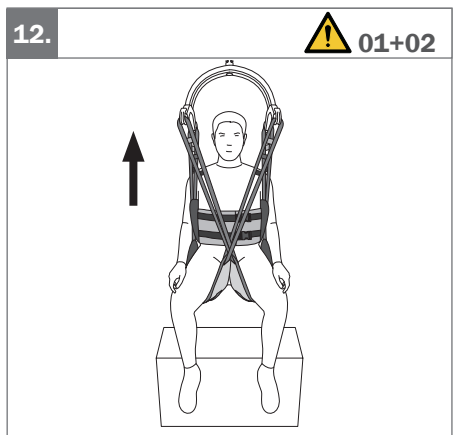
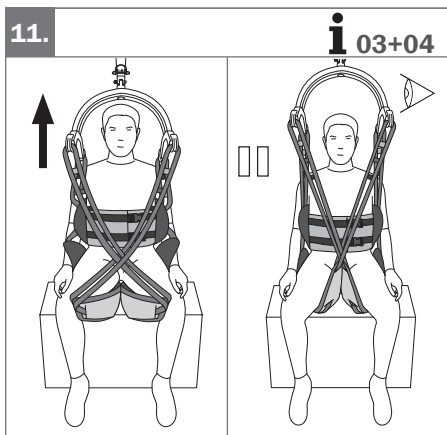
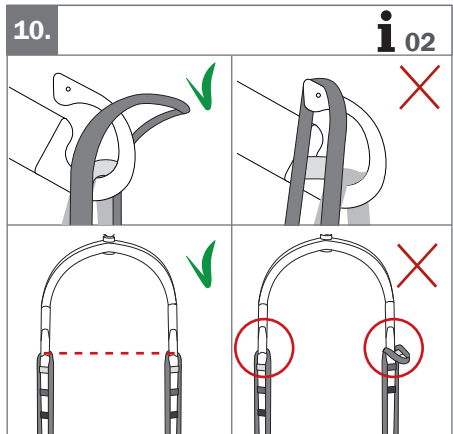
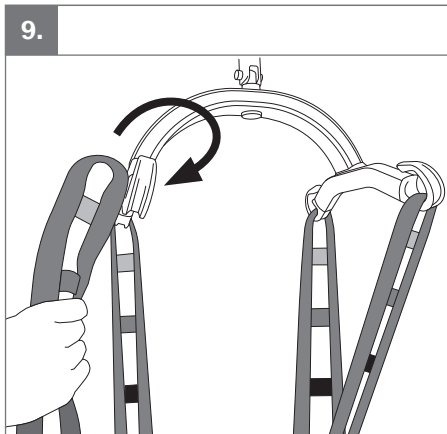
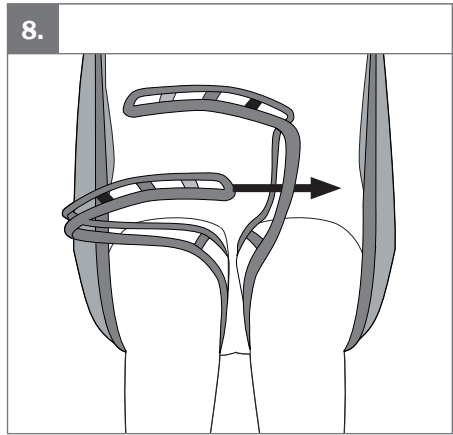
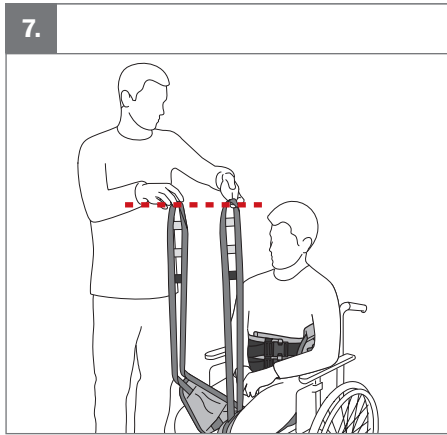



i 05

1.

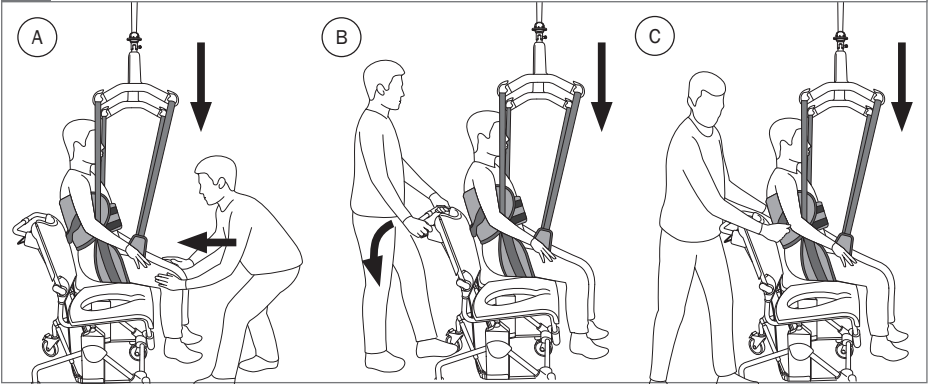

2.

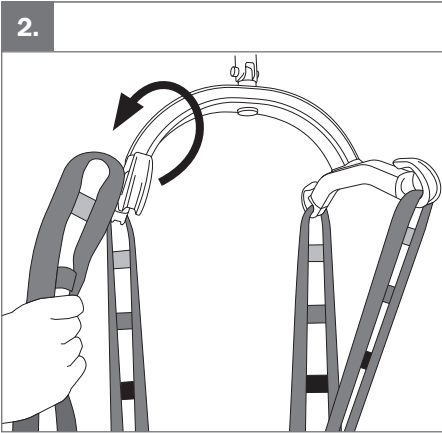

3.

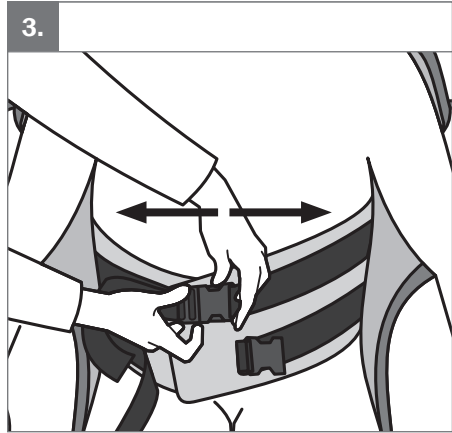

4.

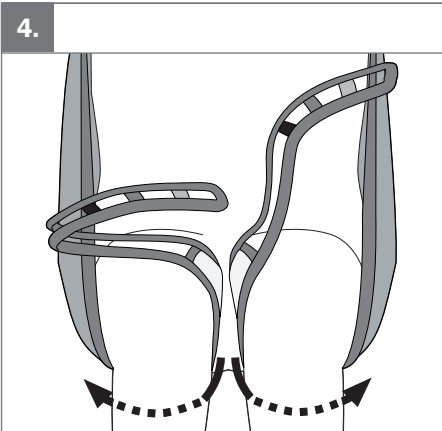

5.

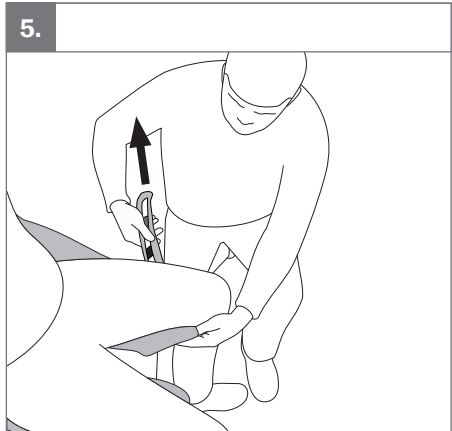



6.

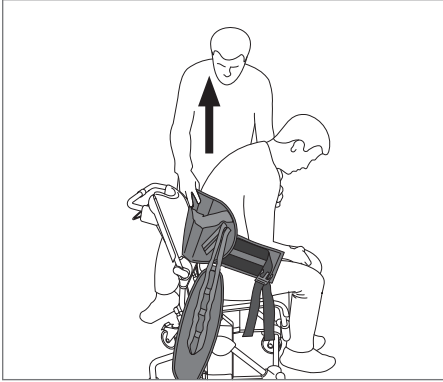

**EN:** Warnings

01. Never hoist the user higher than necessary.
02. Be careful when transferring, the user may swing and hit surrounding objects.
03. Remove the sling gently to ensure the user does not fall out of the chair.

NO: Advarsler

01. Løft aldri brukeren høyere enn nødvendig.
02. Vær forsiktig ved forflytning. Brukeren kan svinge og treffe gjenstander i nærheten.
03. Fjern seilet forsiktig, mens du passer på at brukeren ikke faller ut av stolen.

FI: Varoitukset

01. Älä koskaan nosta käyttäjää tarpeettoman korkealle.
02. Ole varovainen siirron aikana, sillä käyttäjä voi heilua ja osua ympäröiviin esineisiin.
03. Poista nostoliina varoen varmistaksesi, ettei käyttäjä puotoa tuolista.

NL: Waarschuwingen

01. Til de gebruiker nooit hoger dan noodzakelijk.
02. Wees voorzichtig tijdens de transfer; de gebruiker kan gaan schommelen en voorwerpen in de omgeving raken.
03. Verwijder de tilband voorzichtig om ervoor te zorgen dat de gebruiker niet uit de stoel valt.

IT: Avvertimenti

01. Non sollevare mai l'utente più in alto del necessario.
02. Prestare attenzione durante il trasferimento: l'utente potrebbe oscillare e colpire gli oggetti circostanti.
03. Rimuovere delicatamente l'imbracatura per assicurarsi che l'utente non cada dal sistema di seduta.

SV: Varningar

01. Lyft aldrig brukaren högre än nödvändigt.
02. Var försiktig vid förflyttning, brukaren kan svaja och stöta emot omgivande föremål.
03. Ta bort selen försiktigt så att brukaren inte ramlar ur stolen.

DA: Advarsler

01. Løft aldrig brugeren højere op end nødvendigt
02. Vær forsigtig ved forflytning, da brugeren kan svinge og støde ind i noget
03. Fjern sejlet forsigtigt for at sikre, at brugeren ikke falder ud af stolen

DE: Warnungen

01. Heben Sie den Benutzer niemals höher als nötig an
02. Achten Sie beim Transfer darauf, dass der Benutzer nicht frei schwingen und gegen Gegenstände in der Nähe stoßen kann
03. Gehen Sie beim Entfernen des Hebetuchs vorsichtig vor, damit der Benutzer nicht aus dem Stuhl fällt

FR: Avertissements

01. Ne levez jamais l'utilisateur plus haut que nécessaire.
02. Faites attention pendant un transfert, l'utilisateur peut basculer et heurter des objets qui l'entourent.
03. Enlevez le harnais délicatement pour éviter que l'utilisateur ne tombe du fauteuil.

ES: Advertencias

01. Nunca eleve al usuario más de lo necesario.
02. Tenga cuidado durante la transferencia, ya que el usuario podría balancearse y golpear los objetos circundantes.
03. Retire la eslinga con suavidad para asegurarse de que el usuario no se caiga de la silla.

EN: Information

- Slide the sling down behind the user's back until it reaches the user's waist.
- Make sure the straps are fastened symmetrically on left and right side.
- Before performing the transfer – make sure that:
 - Sling is placed at waist height.
 - Waist belt is locked and tightened.
 - Leg supports are placed under the thighs without creases.
 - Lower straps are crossed.
 - Straps are symmetrically applied.
- Perform a safety stop when the straps are stretched tense. Check that all straps are correctly and symmetrically attached.
- Lower the user to sitting position using either method A, B or C.

NO: Informasjon

- Før seilet ned bak brukers ryg til det når brukers midje.
- Kontroller at stroppene er festet symmetrisk på venstre og høyre side.
- Kontroller følgende før forflytning:
 - Seilet er plassert i midjehøyde.
 - Midjebeltet er låst og strammet.
 - Benstøttene er plassert under lårene uten folder.
 - De nedre stroppene er krysset
 - Stroppene er symmetrisk festet.
- Utfør en sikkerhetsstopp når stroppene er strammet. Kontroller at alle stropper er riktig og symmetrisk festet.
- Senk brukeren til sittende stilling med metode A, B eller C.

FI: Tietoja

- Vedä nostoliinaa alas käyttäjän selän takana, kunnes se saavuttaa käyttäjän vyötärön.
- Varmista, että hihnat on kiinnitetty symmetrisesti vasemmalle ja oikealle puolelle.
- Varmista ennen siirtoa, että:
 - nostoliina on asetettu vyötärön korkeudelle
 - vyötäröhihna on lukittu ja kiristetty
 - jalkatueta on asetettu reisien alle ilman rypyjä
 - alahihnat ovat ristikkäiset.
 - hihnat on kiinnitetty symmetrisesti.
- Suorita turvapysäytys, kun hihnat ovat kireällä. Tarkista, että kaikki hihnat on kiinnitetty oikein ja symmetrisesti.
- Laske käyttäjä istuma-asentoon käyttäen joko menetelmää A, B tai C.

SV: Information

- Skjut ner selen bakom brukarens rygg tills den når brukarens midja.
- Kontrollera att banden är symmetriskt fästa på vänster och höger sida.
- Innan du utför förflytningen ska du se till att:
 - Selen är placerad i midjehöjd.
 - Midjebältet är låst och ådraget.
 - Benstöden placeras under låren utan att veckas.
 - De nedre remmarna är korsade.
 - Remmarna appliceras symmetriskt.
- Utför ett säkerhetsstopp när banden är spända. Kontrollera att alla band är korrekt och symmetriskt fästa.
- Sänk brukaren till sittande ställning med antingen metod A, B eller C.

DA: Information

- Lad sejlet glide ned bag brugerens ryg, indtil det når brugerens talje.
- Sørg for, at stropperne er fastgjort symmetrisk på venstre og højre side.
- Før du udfører forflytningen, skal du sørge for, at:
 - Sejlet er placeret i taljehøjde.
 - Mavebæltet er låst og strammet.
 - Benstøtterne er placeret under lårene uden folder.
 - De nederste stropper er krydset.
 - Stropperne er placeret symmetrisk.
- Foretag et sikkerhedsstopp, når stropperne er spændt. Kontrollér, at alle stropper er fastgjort korrekt og symmetrisk.
- Sænk brugeren til siddende stilling ved hjælp af metode A, B eller C.

DE: Informationen

- Das Hebetuch wird hinter dem Rücken des Benutzers bis hinunter zur Taille des Benutzers geschoben.
- Stellen Sie sicher, dass die Gurte auf der linken und rechten Seite symmetrisch befestigt sind.
- Stellen Sie vor dem Transfer Folgendes sicher:
 - Das Hebetuch ist auf Taillenhöhe positioniert.
 - Der Taillengurt geschlossen und festgezogen.
 - Die Beinauflagen liegen unter den Oberschenkeln und weisen keine Falten auf.
 - Die unteren Gurte sind gekreuzt.
 - Die Gurte sind symmetrisch angebracht.
- Führen Sie einen Sicherheitsstopp durch, wenn die Gurte gespannt sind. Stellen Sie sicher, dass alle Gurte korrekt und symmetrisch befestigt sind.
- Senken Sie den Benutzer mit Methode A, B oder C in eine sitzende Position ab.

NL: Informatie

01. Schuif de tilband achter de rug van de gebruiker naar beneden tot aan de taille van de gebruiker.
02. Zorg ervoor dat de banden links en rechts symmetrisch zijn bevestigd.
03. Voordat u de transfer uitvoert, moet u hier goed op letten:
 - De tilband komt ter hoogte van het middel.
 - De tailleband zit goed vast en is aangespannen.
 - De beensteunen zijn zonder vouwen onder de dijen geplaatst.
 - De onderste banden zijn gekruist.
 - De banden zijn symmetrisch aangebracht.
04. Voer een veiligheidsstop uit wanneer de banden strakgetrokken zijn. Controleer of alle banden correct en symmetrisch zijn bevestigd
05. Laat de gebruiker zakken tot zittende positie met behulp van methode A, B of C

IT: Informazioni

01. Far scorrere l'imbracatura verso il basso dietro la schiena dell'utente fino a raggiungere la girovita.
02. Accertarsi che le cinghie siano fissate simmetricamente sui lati destro e sinistro.
03. Prima di effettuare il trasferimento, assicurarsi che:
 - l'imbracatura sia posizionata all'altezza della vita;
 - la cintura sia chiusa e ben stretta;
 - i supporti per le gambe siano posizionati sotto le cosce senza pieghe;
 - le cinghie inferiori siano incrociate.
 - le cinghie siano applicate simmetricamente.
04. Effettuare un arresto di sicurezza quando le cinghie sono tese. Controllare che tutte le cinghie siano fissate in modo corretto e simmetrico.
05. Abbassare l'utente in posizione seduta utilizzando il metodo A, B o C.

FR: Informations

01. Faites glisser le harnais dans le dos de l'utilisateur jusqu'à ce qu'il atteigne la taille de l'utilisateur.
02. Assurez-vous que les sangles sont fixées de manière symétrique du côté droit comme du côté gauche.
03. Avant d'effectuer le transfert, assurez-vous que :
 - Le harnais est placé à hauteur de la taille.
 - La ceinture à la taille est verrouillée et serrée.
 - Les supports de jambes sont placés sous les cuisses sans plis.
 - Les sangles inférieures sont croisées.
 - Les sangles sont appliquées symétriquement.
04. Effectuez un arrêt de sécurité lorsque les sangles sont tendues. Vérifiez que toutes les sangles sont fixées correctement et symétriquement.
05. Abaissez l'utilisateur en position assise en utilisant l'une des méthodes A, B ou C.

ES: Información

01. Deslice la eslinga por detrás de la espalda del usuario hasta que llegue a su cintura.
02. Asegúrese de que las correas estén ajustadas simétricamente en los lados izquierdo y derecho.
03. Antes de realizar la transferencia, asegúrese de que:
 - La eslinga esté colocada a la altura de la cintura.
 - El cinturón esté bloqueado y tensado.
 - Los soportes de las piernas queden colocados bajo los muslos sin arrugas.
 - Las correas inferiores queden cruzadas.
 - Las correas se apliquen simétricamente.
04. Realice una parada de seguridad cuando las correas estén tensas. Compruebe que todas las correas estén correctamente sujetas y simétricas.
05. Baje al usuario a la posición sentada utilizando cualquiera de los métodos A, B o C.



Combination list 2-point sling bar

	Sling size		
	XXS-S	M-L	XL-XXL
Small 340mm	✓	✓	✗
Medium 440mm	✓	✓	✓
Large 540mm	✗	✓	✓

Combination list 4-point sling bar

	Sling size		
	XXS-S	M-L	XL-XXL
Small 340mm	✓	✓	✗
Medium 440mm	✓	✓	✓
Large 540mm	✗	✓	✓
X-Large 640mm	✗	✓	✓



Sling measurements LowBack

Size		
	A mm (Inches)	C mm (Inches)
XXS	240 (9.5)	600 (23.6)
XS	260 (10.2)	750 (29.5)
S	280 (11.0)	900 (35.4)
M	300 (11.8)	1050 (41.3)
L	310 (12.2)	1200 (47.2)
XL	320 (12.6)	1350 (53.2)
XXL	330 (13.0)	1580 (62.2)

Sling measurements HighBack

Size		
	A mm (Inches)	C mm (Inches)
XXS	600 (23.6)	600 (23.6)
XS	660 (26.0)	750 (29.5)
S	760 (29.9)	900 (35.4)
M	820 (32.3)	1050 (41.3)
L	890 (35.0)	1200 (47.2)
XL	970 (38.2)	1350 (53.2)
XXL	1030 (40.6)	1580 (62.2)

Size guide

Size	 	
	W cm (Inches)	kg (lbs)
XXS	40-65 (15.7-25.6)	12-17 (26-37)
XS	60-80 (23.6-31.5)	17-25 (37-55)
S	70-95 (27.6-37.4)	25-50 (55-110)
M	85-110 (33.5-43.3)	45-95 (99-210)
L	100-125 (39.4-49.2)	90-160 (198-353)
XL	120-140 (47.2-55.1)	160-240 (353-529)
XXL	135-160 (53.1-63.0)	230-350 (507-772)



Etac Ltd.

Unit 60, Hartlebury Trading Estate,
Hartlebury, Kidderminster,
Worcestershire, DY10 4JB
+44 121 561 2222



Sodimed SA

Ch. Praz-Devant 12
CH-1032 Romanel-sur-Lausanne
+41 58 911 06 06



Etac A/S

Parallevej 3
DK-8751 Gedved



+45 796 858 33



patienthandling@etac.com



www.etac.com

molift[®]
by Etac