

Nicht verstellbares Sitzsystem

Gebrauchsanleitung

Lieferant:

Sorgen Sie bitte dafür, dass der Benutzer dieses Rollstuhl-Sitzkissens diese Produktinformationen erhält und versteht.

Diese Anleitung bezieht sich auf folgende Artikel:

Reflex™, Reflex D™

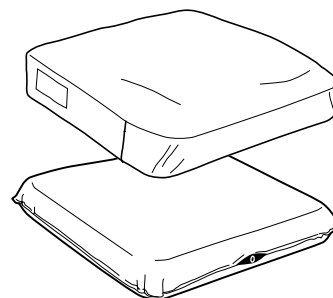

Bestimmungsgemäße Verwendung und Gegenanzeigen

VARILITE-Sitzsysteme sind als Auflage auf Sitzoberflächen von Rollstühlen konzipiert, um den Druck auf den Körper zu verteilen und die Sitzfläche bequemer zu machen. Des Weiteren dienen sie als Sitzstütze. Die Sitzsysteme sind als Zubehör für Rollstuhlfahrer konzipiert.



VARILITE-Sitzsysteme sind für ein Körpergewicht von maximal 294 kg geeignet. Sofern das Sitzkissen die richtige Größe für den Rollstuhlfahrer hat, gibt es in der Regel keine Gewichtsbeschränkung.

	Maß an Hautschutz	Maß an Haltungsverstärkung	Art der Sitzstützung
Reflex, Reflex D	Mäßig	Leicht	Symmetrisch

Wichtige Warn- und Sicherheitshinweise

VARILITE-Produkte sollten von einer orthopädischen Fachkraft ausgewählt, konfiguriert und verschrieben werden, die in Sitz- und Haltungsverfragen versiert ist und feststellen kann, ob das Produkt gemäß den individuellen Anforderungen eines Rollstuhlfahrers geeignet ist. Eine Aussage zum Verwendungszweck allein reicht für diese Feststellung nicht aus.

Zur VERMEIDUNG VON VERLETZUNGEN lesen, verstehen und beachten Sie die Anweisungen und Warnhinweise in dieser Anleitung, bevor Sie Ihr VARILITE-Produkt verwenden.

! WARNHINWEISE

- Verwenden Sie Ihr Sitzkissen nicht, wenn der Schaumstoff im Inneren des Sitzbezugs zerknittert oder gefaltet ist. Ein zerknitterter oder gefalteter Schaumstoff kann Druckpunkte verursachen, die zu einem Dekubitus führen könnten. Achten Sie deshalb darauf, dass der Schaumstoff beim Einlegen nicht zerknittert oder gefaltet wird. Wenn der Schaumstoff zerknittert oder gefaltet ist, sollte der Sitzbezug ausgetauscht werden.
- Vergewissern Sie sich, dass das Sitzkissen und der Sitzbezug frei von Fremdkörpern sind, die das Sitzkissen beschädigen oder Druckpunkte verursachen könnten.
- Hautrötungen können auf den Beginn eines Dekubitus hinweisen. Überprüfen Sie deshalb die Haut im Sitzbereich regelmäßig auf Hautrötungen, insbesondere in der Nähe von Knochenvorsprüngen. Falls Sie Hautrötungen feststellen, konsultieren Sie unverzüglich Ihren Arzt.
- Beachten Sie nicht nur klinische Empfehlungen bezüglich Konfiguration Ihres VARILITE-Sitzsystems, sondern auch alle Empfehlungen bezüglich Häufigkeit und Methode der zweckmäßigen Druckentlastung.
- Halten Sie Ihr VARILITE-Sitzkissen von scharfen Gegenständen fern.
- Legen Sie auf keinen Fall scharfkantige oder schwere Gegenstände auf Ihr Sitzsystem.
- Schützen Sie Ihr Sitzkissen vor Haustierkrallen.
- Bewahren Sie Ihr Sitzsystem auf keinen Fall in Umgebungen mit extremer Hitze (z. B. in einem aufgeheizten Auto) auf, weil das Sitzkissen sonst dauerhaft beschädigt werden könnte.
- Um Hautschäden zu vermeiden, setzen Sie sich nicht auf eine Sitzfläche, die in direktem Sonnenlicht oder in einem aufgeheizten Auto aufbewahrt wurde.
- Bei Fragen zur Tauglichkeit oder Leistung Ihres Sitzkissens wenden Sie sich bitte an Ihren Arzt oder Ihre Pflegefachkraft.
- Wenn Sie die Sitz- bzw. Rückenstütze ändern, ist es unter Umständen notwendig, einen Orthopäden oder anderen Sitzfachmann hinzuzuziehen. Weil die Rollstuhlssysteme voneinander abweichen, müssen eventuell kleinere Anpassungen an Ihrem Rollstuhl oder Ihren anderen Stützmitteln vorgenommen werden.

! VORSICHT

- Wenn das Sitzkissen durchstochen wurde, entweicht unter Druck Luft. Falls Sie den Verdacht haben, dass Ihr Sitzkissen durchstochen wurde, kontaktieren Sie unverzüglich das Unternehmen, von dem Sie das Sitzkissen bezogen haben, oder den Kundendienst von VARILITE. Nur so kann eine geeignete Art der Reparatur ermittelt werden.
- Die Sitzkissen und Sitzbezüge von VARILITE sollten immer zusammen verwendet werden. Der Sitzbezug ist ein fester Bestandteil des Sitzsystems und hat einen Einfluss auf die optimale Leistung. Wenn das Sitzkissen ohne seinen Bezug verwendet wird, steigt das Risiko der Entflammbarkeit. Wenn das Sitzkissen zusammen mit dem Sitzbezug verwendet wird, erfüllt das Reflex D die Anforderungen von ISO 8191-1, ISO 7176-16, BS EN 1021-1 und BS EN 1021-2. Das Reflex D erfüllt zudem die Anforderungen gemäß California Technical Bulletin 117.
- Bei Rollstühlen mit einer gepolsterten Sitzfläche muss auf die richtige Festigkeit des Polsters geachtet werden, damit es nicht durchhängt und Haltungsschäden vermieden werden.

Erklärung der Symbole

	Gewichtsbeschränkung
	Warnung/Vorsicht
	Autorisierter Vertreter in der Europäischen Union
	Breite des Produkts, entspricht der Breite des Rollstuhlsitzes
	Tiefe des Produkts
	Ausrichtung der Unterseite des Produkts
	Vorderseite (bzw. anteriore Seite) des Produkts
	Rückseite (bzw. posteriore Seite) des Produkts
	Hersteller
	Herstellungsdatum
	Elektronische Gebrauchsanleitung konsultieren
	Lösung mit mindestens 70 % Isopropylalkohol

Produktdetails und technische Daten

Bei der Herstellung von VARILITE-Sitzsystemen verwendete Materialien: Bei der Herstellung von VARILITE-Produkten werden weder Latex noch Phthalate verwendet.

ERSTE VERWENDUNG UND ANPASSUNG

Eine (zum Patent angemeldete) eingebaute Vorrichtung zur Luftentweichung lässt Luft entweichen, wenn Sie sich auf das Kissen setzen. Diese Vorrichtung erlaubt ein bestimmtes Maß an Einsinken und verhindert gleichzeitig das völlige Einsinken.

1. Nehmen Sie das Sitzkissen aus der Verpackung und entfernen Sie den roten Stöpsel, damit sich das Kissen vollständig mit Luft füllen kann.
2. Legen Sie das Sitzkissen auf die Sitzfläche.
3. Setzen Sie sich auf das Sitzkissen. Setzen Sie sich in die empfohlene Lage. **Abb. A**
4. Sie werden etwa 4 cm tief in das Kissen einsinken bzw. so tief, bis eine bestimmte Menge Luft entwichen ist.
5. Jedes Mal, wenn Gewicht vom Kissen entfernt wird, wird das Kissen automatisch wieder mit Luft gefüllt.

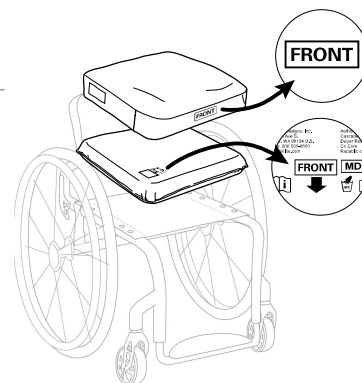
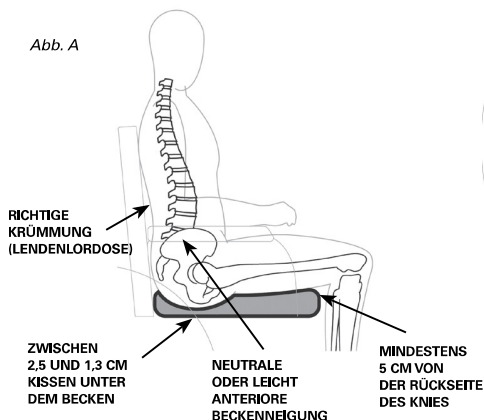

FEHLERBEHEBUNG

Wenn Sie vermuten, dass Ihr Sitzkissen nicht automatisch richtig angepasst wird oder aus Ihrem Sitzkissen Luft entweicht, verwenden Sie es unverzüglich nicht mehr und konsultieren Sie Ihren Arzt bzw. Ihre Pflegefachkraft. Weitere Hilfe erhalten sie vom VARILITE-Kundendienst.

So finden Sie eine undichte Stelle (in Wasser eintauchen):

1. Nehmen Sie das Kissen aus dem Bezug und blasen Sie es auf. Stecken sie den roten Gummistöpsel in die runde Öffnung auf der Rückseite des Kissens.
2. Füllen Sie ein großes Waschbecken oder eine Badewanne mit so viel Wasser, dass Sie das Kissen darin eintauchen können.
3. Tauchen Sie das Kissen in das Wasser.

Falls das Kissen ein Loch hat, sollten Sie Luftbläschen sehen, die aus dem Loch austreten. **Abb. B**

Wenn Sie Luftbläschen sehen, die aus dem Kissen austreten, kontaktieren Sie das Unternehmen, von dem Sie ihr Produkt bezogen haben, den Kundendienst von VARILITE oder Ihren Arzt bzw. Ihre Pflegefachkraft.

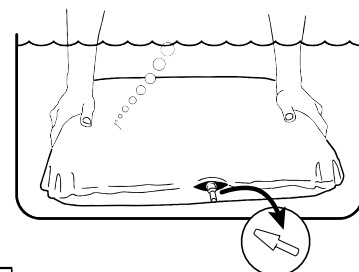

Wozu benötige ich den roten Gummistöpsel?	Der rote Gummistöpsel wird NUR während der Reinigung und zum Eintauchen in Wasser bei der Suche nach einem Loch benötigt. Während der routinemäßigen Verwendung des Produkts wird er nicht gebraucht.
Das Kissen verliert Luft	Vergewissern Sie sich, dass Sie so wie in dem Diagramm im Abschnitt „Erste Verwendung und Anpassung“ dargestellt sitzen. Falls Sie richtig sitzen und das Kissen weiterhin Luft verliert, tauchen Sie das Kissen in Wasser, um nach einem Loch zu suchen.
Das Kissen verliert auch nach dem Eintauchen in Wasser zur Suche nach einem Loch Luft	Wenn Sie durch Eintauchen in Wasser kein Loch finden, verwenden Sie Ihr Produkt nicht weiter und kontaktieren Sie Ihren Therapeuten bzw. Orthopäden.
Das Sitzkissen ist unbequem oder instabil	Vergewissern Sie sich, dass die Komponenten Ihres Kissens richtig angebracht und auf der Sitzfläche richtig ausgerichtet sind (siehe Diagramm im Abschnitt „Produktdetails“ der Gebrauchsanleitung). Sollte das Sitzkissen immer noch unbequem oder instabil sein, konsultieren Sie Ihren Arzt bzw. Ihre Pflegefachkraft.
Das Sitzkissen verrutscht im Rollstuhl	Achten Sie darauf, dass die rutschfeste Oberfläche nach unten zeigt und Ihr Sitzsystem richtig ausgerichtet ist. Mit den an der Unterseite des Sitzkissens angebrachten Haken und Schlaufen (Klettband) können Sie das Sitzkissen noch fester an der Sitzfläche befestigen.
Beim Aufstehen bzw. Hinsetzen füllt sich das Kissen nicht mit Luft bzw. Luft entweicht nicht	Verwenden Sie Ihr Produkt nicht weiter und kontaktieren Sie Ihren Therapeuten bzw. Orthopäden.

REINIGUNG UND DESINFEKTION

- ⚠️ **Warnung:** Verwenden Sie zur Desinfektion Ihres Sitzsystems keine quartäre Ammonium-, Chlor- oder Wasserstoffperoxidverbindung. Diese Reinigungsmittel können Ihr Sitzsystem beschädigen.
- ⚠️ Desinfektionsmittel sind zur Desinfektion von porösen Oberflächen wie Schaumstoff oder Holz NICHT geeignet. Bei Bedarf können Sie diese Oberflächen mit einem feuchten Tuch von Hand reinigen. Weil eine Desinfektion nicht wirklich möglich ist, sollten Sie Ihr Sitzkissen NICHT mit anderen teilen.
- ⚠️ VARILITE empfiehlt die Verwendung einer Lösung mit mindestens 70 % Isopropylalkohol als Desinfektionsmittel.

Reinigung und Desinfektion des Bezugs:

Beachten Sie die Wäschesymbole, die in dieser Gebrauchsanleitung und auf dem Etikett Ihres Sitzkissens abgebildet sind.

Reinigung und Desinfektion des Kissens:

1. Stecken sie den roten Gummistöpsel in die runde Öffnung auf der Rückseite des Kissens.
2. Waschen Sie das Kissen von Hand so lange unter heißem Wasser, bis jeglicher sichtbarer Schmutz entfernt ist. Verwenden Sie ggf. ein mildes Geschirrspülmittel. Nach Bedarf wiederholen.
3. Spülen Sie das Kissen so lange gründlich mit klarem Wasser, bis alle Seifenreste entfernt sind.
4. Lassen Sie das Kissen mindestens 30 Minuten lang trocknen.
5. Sprühen Sie das Kissen mit 70 % Isopropylalkohol ein. Achten Sie darauf, dass das Kissen vollständig eingesprüht wird.
6. Lassen Sie die Lösung mit 70 % Isopropylalkohol etwa zehn Minuten lang einwirken.
7. Wiederholen Sie die Schritte vier und fünf noch einmal.
8. Vergewissern Sie sich, dass das Sitzkissen vollständig getrocknet ist, bevor Sie es wieder verwenden.



Reinigung und Desinfektion des Sitzbezugs

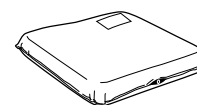

Reinigung des Kissens



Desinfektion des Kissens



TRANSPORT, ENTSORGUNG UND RECYCLING

Zum Verschicken Ihres VARILITE-Produkts legen Sie es in eine Plastiktüte, um es vor Schmutz und Verunreinigungen zu schützen, und verpacken Sie es dann in einem Versandkarton.

Wenn Ihr VARILITE-Produkt das Ende seiner Lebensdauer erreicht hat, entsorgen Sie es bitte gemäß den örtlichen Bestimmungen. Bei Fragen zur richtigen Entsorgung wenden Sie sich bitte an Ihr Amt für Abfallwirtschaft.

HINWEISE ZUR HERSTELLUNG UND GARANTIE

Die Garantie für VARILITE-Produkte richtet sich nach den Garantieleistungen des Händlers bzw. Vertriebspartners, von dem Sie Ihr Produkt erworben haben.

Die Produkte fallen ggf. unter ein oder mehrere Patente und Warenzeichen in den USA und anderen Ländern, einschließlich VARILITE®, Reflex™ und Reflex D™

Melden Sie erhebliche Probleme oder Verletzungen bitte dem Kundendienst von VARILITE. Wenn sich Ihr Wohnort in der Europäischen Union befindet, benachrichtigen Sie bitte auch den Hersteller bzw. Vertriebspartner sowie die zuständige Behörde Ihres Landes.



Änderungen vorbehalten. Aktuelle Informationen über VARILITE-Produkte finden Sie auf www.VARILITE.com.

Auf www.VARILITE.com können Sie Ihr Produkt registrieren.



Cascade Designs, Inc.
4000 1st Ave South
Seattle, WA 98134 – USA
Telefon: + 1 (800) 827-4548
Fax: + 1 (206) 343-5795
www.VARILITE.com



MDSS GmbH
Schiffgraben 41
30175 Hannover



Systeme d'assise non-réglable

Mode d'emploi

Fournisseur :

veuillez vous assurer que l'utilisateur de ce coussin pour fauteuil roulant reçoit et comprend ces informations importantes sur l'article.

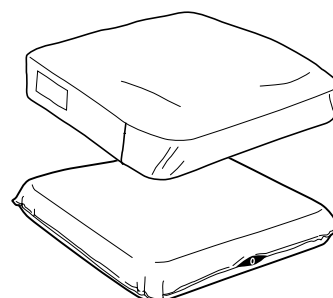

Article couvert par ce manuel

Reflex™, Reflex D™

Utilisation prévue et contre-indications

Les systèmes d'assise VARILITE sont conçus pour être placés sur la surface d'assise d'un fauteuil roulant et permettre une répartition de la pression, un confort accru ainsi qu'une aide au positionnement. Les systèmes d'assise sont conçus en tant qu'accessoires pour les utilisateurs de fauteuils roulants.



Le poids maximal recommandé pour l'utilisateur des systèmes d'assise VARILITE est de 294 kg (650 lb). Les limites de poids ne sont généralement pas un problème lorsque le coussin est correctement dimensionné pour la personne.

	Niveau de protection de la peau	Niveau de maintien postural	Type d'aide au positionnement
Reflex, Reflex D	Modéré	Limité	Symétrique

Avertissement important et informations de sécurité

Les produits VARILITE doivent être sélectionnés, configurés et prescrits par un professionnel expérimenté en matière de fauteuils roulants et de positionnement, qui doit être capable de déterminer si l'article convient aux besoins spécifiques d'un individu. La déclaration d'utilisation prévue ne suffit pas à elle seule pour effectuer cette détermination.

POUR ÉVITER LES BLESSURES, lisez, comprenez et respectez toutes les instructions et tous les avertissements de ce Mode d'emploi avant d'utiliser votre article VARILITE.



AVERTISSEMENTS













- N'utilisez pas votre coussin si la mousse à l'intérieur de la housse est frocée ou pliée. Si la mousse est frocée ou pliée, elle peut créer un point de pression qui peut entraîner une escarre. Faites attention à ne pas frocer ou plier la mousse pendant les transferts. Remettez la housse en place si la mousse est frocée ou pliée.
- Assurez-vous qu'aucun corps étranger susceptible d'endommager le coussin ou de provoquer des points de pression ne se trouve sur ou dans le coussin et la housse.
- Une rougeur de la peau peut indiquer le début d'une escarre. Effectuez des contrôles réguliers de la peau pour noter et surveiller toute trace de rougeur, en particulier autour des protubérances osseuses. Contactez immédiatement votre prestataire de soins de santé si vous constatez une rougeur persistante.
- En plus des recommandations du thérapeute pour la bonne configuration de votre système d'assise VARILITE, assurez-vous de suivre toutes les recommandations sur la fréquence et les techniques appropriées de soulagement des pressions.
- N'exposez jamais votre coussin VARILITE à des objets tranchants.
- Ne placez jamais d'objets lourds ou tranchants sur votre système d'assise.
- Protégez votre coussin contre les griffes d'animaux domestiques.
- Pour éviter d'endommager le coussin de façon permanente, ne stockez jamais votre système d'assise à des températures extrêmes et ne le laissez jamais dans une voiture surchauffée.
- Pour éviter toute lésion des tissus superficiels, ne vous asseyez pas sur une surface d'assise qui serait restée exposée en plein soleil ou dans une voiture surchauffée.
- Si vous avez des questions concernant l'utilisation ou les performances de votre coussin, consultez votre professionnel de santé.
- Quand vous changez de support d'assise ou de support lombaire, il vous faudra peut-être consulter un thérapeute ou un professionnel des fauteuils roulants pour effectuer quelques réglages mineurs au fauteuil ou aux systèmes de support accessoires, car il existe une grande variété de types de fauteuils roulants.



ATTENTION

- En cas de perforation, le coussin se dégonfle lorsqu'il est comprimé. Si vous pensez que votre coussin a été perforé, contactez immédiatement l'entreprise qui vous a fourni le coussin, ou contactez le service d'assistance à la clientèle de VARILITE pour obtenir des instructions sur comment le réparer.
- Les coussins et les housses VARILITE doivent toujours être utilisés ensemble. La housse du coussin constitue un élément essentiel du système d'assise pour en assurer le fonctionnement optimal. L'utilisation du coussin sans sa housse augmente le risque d'inflammabilité. Quand le coussin et la housse sont utilisés ensemble, le Reflex D est conforme aux exigences des normes ISO 8191-1, ISO 7176-16, BS EN 1021-1 et BS EN 1021-2. Le Reflex est conforme aux exigences du bulletin technique 117 de l'État de Californie.
- Si votre fauteuil roulant est équipé d'une surface d'assise matelassée recouverte en tissu, assurez-vous qu'elle est correctement réglée pour éviter un effet de hamac et des problèmes de postures indésirables.

Glossaire des symboles

	Limite de poids
	Avertissement/Attention
	Représentant agréé pour l'Union européenne
	Largeur du coussin, correspond à la largeur d'assise du fauteuil roulant
	Hauteur du coussin
	Orientation de la base ou de la partie inférieure du coussin
	Avant ou face antérieure du coussin
	Arrière ou face postérieure du coussin
	Fabricant
	Date de fabrication
	Consultez le mode d'emploi sous forme électronique pour les détails d'utilisation.
	Solution constituée d'au moins 70 % d'alcool isopropylique.

Détails et spécifications techniques de l'article

Matériaux utilisés pour la fabrication des systèmes d'assise VARILITE : VARILITE n'utilise ni latex ni phtalates lors de la fabrication de ses produits.

MISE EN PLACE ET RÉGLAGE DU COUSSIN

Un dispositif intégré de décharge de l'air (en instance de brevet) laisse échapper automatiquement une partie de l'air quand vous vous asseyez sur le coussin. Le dispositif de décharge de l'air (ARD - *air release device*) assure un niveau d'affaissement prédéterminé et empêche de comprimer complètement le coussin et de toucher l'assise.

1. Retirez le coussin de l'emballage et retirez le bouchon rouge, ce qui permet au coussin de se gonfler complètement.
2. Placez le coussin sur la surface d'assise.
3. Effectuez votre transfert sur le coussin. Asseyez-vous dans la position recommandée. *Fig. A*
4. Vous vous enfoncez d'environ 5 cm (2 po) jusqu'à ce que le volume d'air déterminé se soit échappé.
5. Chaque fois que le coussin est soulagé du poids, il se regonfle automatiquement.

Fig. A

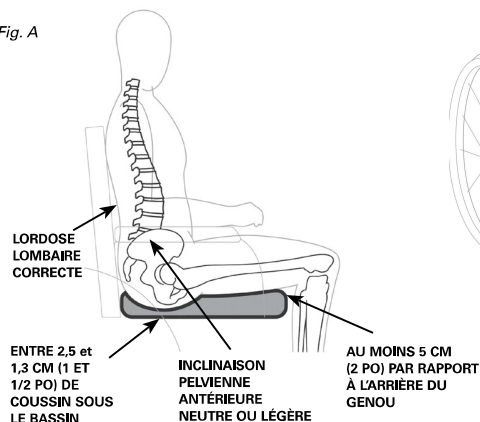

DÉPANNAGE

Si vous pensez que votre coussin ne s'ajuste pas automatiquement ou perd de l'air, arrêtez immédiatement de l'utiliser et consultez votre professionnel de santé. Pour toute assistance supplémentaire, contactez le service clientèle de VARILITE.

Comment localiser une fuite (test par immersion) :

1. Retirez la housse et gonflez le coussin. Insérez le bouchon rouge dans l'ouverture ronde située à l'arrière du coussin.
2. Remplissez un grand évier ou une baignoire d'une dizaine de centimètres d'eau.
3. Plongez le coussin dans l'eau.

Si le coussin est troué, vous devriez voir de fines bulles d'air s'échapper du trou. *Fig. B*

Si vous voyez des bulles sortir du coussin, contactez le service qui vous a fourni l'article, VARILITE ou votre professionnel de santé.

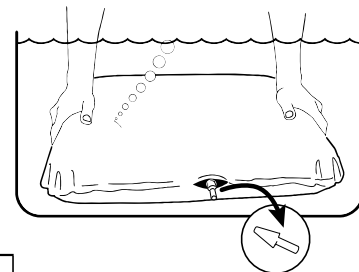

Fig. B

Que dois-je faire du bouchon rouge en caoutchouc ?	Le bouchon rouge N'est utilisé QUE lors du nettoyage ou pour le test par immersion du coussin. Il n'est pas nécessaire pour l'utilisation courante du coussin.
Le coussin perd de l'air.	Vérifiez que la position assise est conforme au schéma indiqué dans la section relative à la configuration du coussin. Si cela ne résout pas le problème, effectuez un test par immersion.
Le coussin perd toujours de l'air après avoir effectué un test par immersion.	Si vous ne trouvez pas de fuites sur la surface extérieure du coussin après un test par immersion, n'utilisez pas le produit et contactez votre spécialiste des fauteuils.
Le coussin est inconfortable ou instable	Vérifiez que les composants du coussin sont correctement installés et orientés sur la surface d'assise (voir le schéma dans la section « Détails et spécifications techniques de l'article » du mode d'emploi). Si le coussin reste inconfortable ou instable, consultez votre prestataire de soins de santé.
Le coussin glisse sur mon fauteuil roulant	Assurez-vous que la surface antidérapante est bien placée vers le bas et que votre système d'assise est orienté correctement. Des attaches auto-agrippantes sont incluses. Pour que le coussin glisse moins, vous pouvez les appliquer sur le panneau inférieur de la housse du coussin afin de solidariser celui-ci à la surface de l'assise.
L'air ne pénètre pas dans le coussin quand il n'est plus exposé au poids, ou s'échappe du coussin quand on pose un poids dessus.	N'utilisez pas le coussin et contactez votre spécialiste des fauteuils.

NETTOYAGE ET DÉSINFECTION

- ⚠ Avertissement : Ne pas utiliser de produits à base d'ammonium quaternaire, de chlore ou de peroxyde d'hydrogène (eau oxygénée) pour désinfecter votre système d'assise. Ces produits peuvent endommager votre système d'assise.
- ⚠ Les désinfectants NE SONT PAS efficaces sur les surfaces poreuses telles que la mousse ou le bois. Si nécessaire, vous pouvez les nettoyer en les essuyant avec un chiffon humide. Il est impossible de les désinfecter efficacement et ces articles NE DOIVENT PAS être utilisés par différentes personnes.
- ⚠ VARILITE recommande d'utiliser une solution d'alcool isopropylique à 70 % au minimum comme désinfectant.

Procédure de nettoyage et de désinfection de la housse :

Voir les symboles de nettoyage qui figurent dans ce document et sur l'étiquette d'entretien et d'utilisation.

Procédure de nettoyage et de désinfection du coussin :

1. Insérez le bouchon rouge dans l'ouverture ronde située à l'arrière du coussin.
2. Laver le coussin à la main sous l'eau chaude du robinet jusqu'à disparition de toute saleté visible. Utilisez du liquide vaisselle doux si besoin. Répétez l'opération si nécessaire.
3. Rincez soigneusement le coussin, pour éliminer complètement toute trace de savon.
4. Laissez le coussin sécher pendant au moins 30 minutes.
5. Vaporiser de l'alcool isopropylique (IPA) à 70 % sur tout le coussin, en veillant à ce qu'il soit entièrement saturé.
6. Laisser agir la solution d'alcool isopropylique à 70 % pendant 10 minutes.
7. Répétez les étapes 4 et 5 une fois de plus.
8. Assurez-vous que le coussin est complètement sec avant de recommencer à l'utiliser.

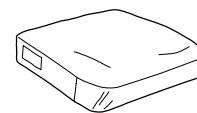

Instructions pour le nettoyage et la désinfection de la housse

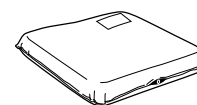

Instructions pour le nettoyage du coussin



Instructions pour la désinfection du coussin



TRANSPORT, ÉLIMINATION ET RECYCLAGE

Si vous devez expédier votre article VARILITE, placez-le dans un sac plastique pour éviter que de la saleté ou des débris ne se déposent sur le système d'assise, et placez-le dans un emballage en carton.

À la fin de sa vie utile, traitez l'article VARILITE comme un déchet général et éliminez-le conformément à toutes les réglementations locales en vigueur. Contactez l'autorité locale de recyclage pour déterminer s'il existe des options de recyclage pour l'article.

INFORMATIONS SUR LE FABRICANT ET GARANTIE

Pour obtenir des informations sur la garantie des articles VARILITE, veuillez vous adresser au revendeur ou au distributeur auprès duquel vous avez acheté votre produit.

Les produits peuvent être couverts par un ou plusieurs brevets et marques américains et internationaux, y compris VARILITE®, Reflex™ et Reflex D™.

En cas de problème ou de blessure graves, veuillez signaler l'incident au service clientèle de VARILITE. En outre, si vous résidez dans l'Union européenne, veuillez en informer le fabricant ou le distributeur, ainsi que l'autorité compétente de l'État membre dans lequel vous résidez.

 Les informations contenues dans ce manuel peuvent avoir évolué depuis l'impression de ce document.

Les informations les plus à jour sont disponibles sur notre site Internet : www.VARILITE.com,

Vous pouvez enregistrer ce coussin sur notre site Internet : www.VARILITE.com.



Cascade Designs, Inc.
4000 1st Ave South
Seattle, WA 98134 États-Unis
Téléphone : (800) 827-4548 (n° gratuit
en Amérique du Nord)
Fax : (+1)(206) 343-5795
www.VARILITE.com



MDSS GmbH
Schiffgraben 41
30175 Hannover, Allemagne



Sistema di seduta non regolabile

Manuale di istruzioni

Fornitore

Assicurarsi che l'utilizzatore di questo cuscino per sedia a rotelle riceva e comprenda queste importanti informazioni sul prodotto.

Prodotti descritti in questo manuale

Reflex™, Reflex D™

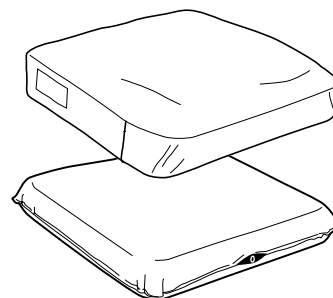

Uso previsto e controindicazioni

I sistemi di seduta VARILITE sono concepiti per essere disposti sulla superficie di seduta di una sedia a rotelle, al fine di offrire distribuzione della pressione, maggior comfort e supporto del posizionamento. I sistemi di seduta sono concepiti come accessorio per gli utilizzatori di sedia a rotelle.



I sistemi di seduta VARILITE prevedono un peso massimo dell'utilizzatore di 294 kg (650 libbre). I limiti di peso non sono di solito un problema quando le dimensioni del cuscino sono adatte all'individuo che lo utilizza.

	Livello di protezione della pelle	Livello di supporto della postura	Tipo di supporto del posizionamento
Reflex, Reflex D	Medio	Leggero	Simmetrico

Importanti informazioni di avvertenza e sicurezza

I prodotti VARILITE vanno selezionati, configurati e prescritti da un professionista della seduta, che sia esperto di seduta e posizionamento e sia in grado di determinare se il prodotto è adatto alle esigenze specifiche di un individuo. La dichiarazione riguardante l'uso previsto del prodotto, da sola, non è sufficiente ai fini di questa determinazione.

PER EVITARE LESIONI, leggere, comprendere e seguire tutte le istruzioni e le avvertenze presenti in questo manuale prima di utilizzare il prodotto VARILITE.

AVVERTENZE

- Non usare il cuscino se la spugna sul lato interno della fodera del cuscino risulta raggrinzita o piegata. Se la spugna è raggrinzita o piegata, può creare un punto di pressione che a sua volta potrebbe causare un'ulcera da decubito. Fare attenzione a non raggrinzire o piegare la spugna durante i trasferimenti dell'utilizzatore. Sostituire la fodera se la spugna risulta raggrinzita o piegata.
- Assicurarsi che il cuscino e la fodera non presentino corpi estranei che potrebbero danneggiare il cuscino o causare punti di pressione.
- L'arrossamento della pelle può indicare l'inizio di un'ulcera da decubito. Eseguire regolarmente controlli della pelle per monitorare il rossore, particolarmente in prossimità di prominenze ossee. Contattare immediatamente il medico curante se si nota un rossore della pelle persistente.
- Oltre a seguire le raccomandazioni del medico relative alla configurazione appropriata del sistema di seduta VARILITE, assicurarsi di seguire tutte le raccomandazioni relative alle tecniche e alla frequenza corrette per quanto riguarda l'alleviamento della pressione.
- Non esporre mai il cuscino VARILITE ad oggetti acuminati.
- Non conservare mai oggetti acuminati o pesanti sopra il sistema di seduta.
- Proteggere il cuscino dalle unghie degli animali da compagnia.
- Per evitare danni permanenti al cuscino, non conservare mai il sistema di seduta in condizioni di calore estremo e non lasciarlo nell'abitacolo arroventato di un'automobile.
- Per evitare danni ai tessuti cutanei, non sedersi su una superficie di seduta che sia stata lasciata alla luce solare diretta o nell'abitacolo arroventato di un'automobile.
- In caso di dubbi sull'idoneità all'utilizzo o sulle prestazioni del cuscino, consultare il medico curante.
- Quando si cambiano supporti della seduta o dello schienale, potrebbe essere necessario consultare un terapeuta o un professionista esperto di seduta perché apportino piccole modifiche alla sedia a rotelle e ai supporti secondari, in quanto i sistemi di sedia a rotelle possono essere molto diversi fra loro.

AVVERTENZE CAUTELATIVE

- Se è bucato, il cuscino si sgonfia quando viene applicata pressione. Se si sospetta che il cuscino sia bucato, contattare immediatamente l'azienda fornitrice, oppure rivolgersi al servizio alla clientela VARILITE, per istruzioni su come ripararlo.
- I cuscini e le fodere VARILITE vanno sempre usati insieme. La fodera del cuscino è essenziale per ottenere le prestazioni ottimali del sistema di seduta. L'uso del cuscino senza la sua fodera aumenta il rischio di infiammabilità. Quando cuscino e fodera vengono usati congiuntamente, il sistema di seduta Reflex D è a norma ISO 8191-1, ISO 7176-16, BS EN 1021-1 e BS EN 1021-2. Il sistema di seduta Reflex è conforme al Bollettino Tecnico No. 117 della California.
- Se la sedia a rotelle utilizzata è dotata di una superficie di seduta ricoperta di tessuto, assicurarsi che sia regolata in modo da prevenire l'effetto amaca ed altri effetti posturali indesiderati.

Glossario dei simboli

	Limite di peso
	Avvertenza / Attenzione
	Rappresentante autorizzato nella Comunità Europea
	Larghezza del prodotto, corrispondente alla larghezza della superficie di seduta della sedia a rotelle
	Profondità del prodotto
	Orientamento del fondo o parte inferiore del prodotto
	Davanti o parte anteriore del prodotto
	Retro o parte posteriore del prodotto
	Fabbricante
	Data di produzione
	Consultare le istruzioni per l'uso digitali
	Soluzione contenente come minimo il 70% di alcol isopropilico.

Dettagli e dati tecnici del prodotto

Materiali utilizzati nella costruzione dei sistemi di seduta VARILITE: VARILITE non impiega nel modo più assoluto lattice o ftalati nella realizzazione dei suoi prodotti.

APPONTAMENTO E REGOLAZIONE DEL CUSCINO

Un dispositivo incorporato di rilascio dell'aria (in attesa di brevetto) rilascia automaticamente parte dell'aria quando l'utilizzatore si siede sul cuscino. Il dispositivo di rilascio dell'aria (ARD) consente un livello di immersione fisso e impedisce che l'utilizzatore venga a contatto con il fondo della seduta.

1. Estrarre il cuscino dalla confezione e rimuovere il tappo rosso, permettendo al cuscino di gonfiarsi completamente.
2. Posizionare il cuscino sulla superficie di seduta.
3. Spostarsi sul cuscino. Sedersi nella posizione raccomandata.

Fig. A

4. L'utilizzatore sprofonda di circa 5 cm (2 pollici), fino a quando non viene rilasciata una quantità fissa di aria.
5. Ogni volta che il peso viene sollevato dal cuscino, il cuscino si rigonfia automaticamente.

Fig. A

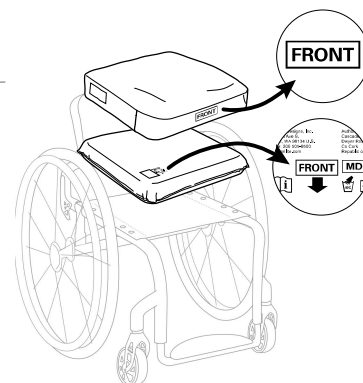
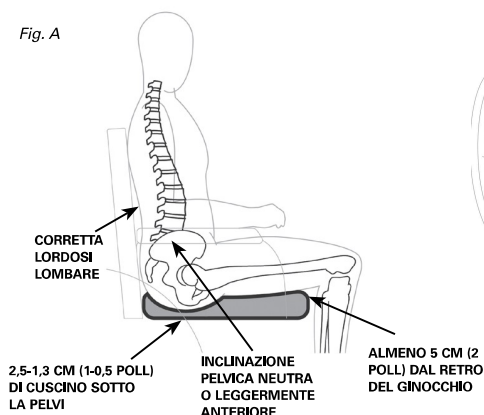

RISOLUZIONE DEI PROBLEMI

Se si sospetta che il cuscino non si regoli automaticamente in modo corretto, o che non trattienga l'aria, interromperne immediatamente l'uso e consultare il proprio professionista sanitario. Per ulteriore assistenza, contattare il servizio alla clientela VARILITE.

Come determinare l'ubicazione di una perdita (prova a immersione)

1. Rimuovere la fodera e gonfiare il cuscino. Inserire il tappo rosso di gomma nell'apertura rotonda situata sulla parte posteriore del cuscino.
2. Riempire di svariati centimetri d'acqua un grande lavandino o una vasca da bagno.
3. Immergere il cuscino nel lavandino o nella vasca pieni d'acqua.

Se il cuscino è bucatto, si vedranno delle bollicine d'aria provenire dall'ubicazione della puntura. Fig. B

Se si vedono delle bollicine fuoriuscire dal cuscino, contattare l'azienda fornitrice del prodotto, il servizio alla clientela VARILITE, oppure il proprio professionista sanitario.

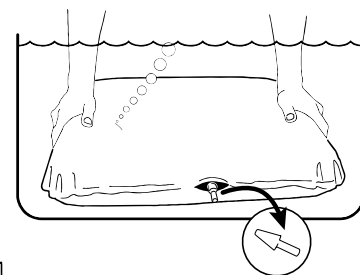

Fig. B

Come usare il tappo rosso di gomma	Il tappo rosso viene usato SOLO durante la pulizia e la prova a immersione del cuscino. Non è necessario per l'uso abituale del prodotto.
Il cuscino non trattiene l'aria	Assicurarsi che la posizione di seduta rifletta il diagramma illustrato nella sezione relativa all'approntamento del cuscino. Se questo non risolve il problema, eseguire una prova a immersione.
Il cuscino non trattiene l'aria dopo aver eseguito una prova a immersione	Se non vengono rilevate perdite nella parte esterna del cuscino dopo aver eseguito la prova a immersione, interrompere l'uso del prodotto e contattare il proprio professionista esperto di seduta.
Il cuscino è scomodo o instabile	Assicurarsi che i componenti del cuscino siano stati installati e orientati in modo corretto sulla superficie di seduta (vedere il diagramma nella sezione relativa ai dettagli sul prodotto nel manuale d'uso). Se il cuscino risulta ancora scomodo o instabile, consultare il proprio professionista sanitario.
Il cuscino scivola sul sedile della sedia a rotelle	Assicurarsi che la superficie antiscivolo sia rivolta verso il basso, e che il sistema di seduta sia orientato in modo corretto. Per ulteriore stabilità, si possono usare gli appositi elementi di fissaggio in materiale ad asole e uncini presenti sul pannello inferiore della fodera del cuscino, al fine di fissare il cuscino alla superficie di seduta.
L'aria non entra nel cuscino quando questo non sostiene il peso, e non esce dal cuscino quando lo sostiene	Non utilizzare il prodotto e contattare il proprio professionista esperto di seduta.

PULIZIA E DISINFEZIONE

- ⚠ Avvertenza - Non utilizzare prodotti a base di ammonio quaternario, cloro o perossido di idrogeno (acqua ossigenata) per disinfettare il sistema di seduta. Questi prodotti possono danneggiare il sistema.
- ⚠ I disinfettanti NON sono efficaci sulle superfici porose come quella della spugna o del legno. Se occorre, queste superfici possono essere pulite a mano passandovi sopra un panno inumidito. Non possono tuttavia essere disinfettate in modo efficace e NON devono essere usate da persone diverse.
- ⚠ VARILITE raccomanda di usare come disinfettante una soluzione contenente come minimo il 70% di alcol isopropilico.

Procedura di pulizia e disinfezione della fodera

Consultare i simboli relativi al lavaggio presenti in questo manuale e sull'etichetta di cura e utilizzo.

Procedura di pulizia e disinfezione del cuscino

1. Inserire il tappo rosso di gomma nell'apertura rotonda situata sulla parte posteriore del cuscino.
2. Lavare a mano il cuscino sotto un getto di acqua del rubinetto calda fino a rimuovere tutte le tracce di sporcizia visibili. Se occorre, usare un detergente delicato per stoviglie. Ripetere se necessario.
3. Risciacquare con cura il cuscino in modo da eliminare completamente il sapone.
4. Lasciare asciugare il cuscino per almeno 30 minuti.
5. Spruzzare tutto il cuscino con alcol isopropilico (IPA) al 70%, assicurandosi di saturare l'intera porzione spugnosa.
6. Lasciare il cuscino imbevuto di IPA al 70% per 10 minuti.
7. Ripetere ancora una volta i passaggi 4 e 5.
8. Assicurarsi che il cuscino sia completamente asciutto prima di riprenderne l'utilizzo normale.



Istruzioni per la pulizia e la disinfezione della fodera

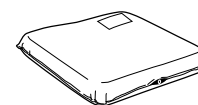

Istruzioni per la pulizia del cuscino



Istruzioni per la disinfezione del cuscino



TRASPORTO, SMALTIMENTO E RICICLAGGIO

Se dovesse essere necessario spedire il prodotto VARILITE, metterlo in un sacchetto di plastica per proteggerlo da sporco e detriti, e infilarlo in una scatola da spedizione di cartone.

Al termine della sua durata utile, trattare il prodotto VARILITE come i normali rifiuti domestici e smaltirlo nel rispetto di tutte le normative locali pertinenti. Rivolgersi alla piattaforma ecologica locale per determinare le opzioni di riciclaggio disponibili per il prodotto.

INFORMAZIONI SUL PRODUTTORE E SULLA GARANZIA

Per le informazioni sulla garanzia del prodotto VARILITE, consultare il rivenditore o il distributore presso il quale è stato effettuato l'acquisto.

I prodotti possono essere protetti da uno o più brevetti e marchi commerciali statunitensi e internazionali, inclusi VARILITE®, Reflex™ e Reflex D™.

In caso di grave problema o lesione, notificare l'incidente al servizio alla clientela VARILITE. Inoltre, se si è residenti nell'Unione Europea, si prega di notificare il fabbricante o distributore, nonché l'autorità competente dello Stato membro nel quale si risiede.

 Le informazioni contenute in questo manuale potrebbero essere cambiate dalla data di stampa dello stesso. Le informazioni correnti sono disponibili presso il sito web del fabbricante, all'indirizzo www.VARILITE.com.

È possibile registrare il prodotto presso il sito web del fabbricante, all'indirizzo www.VARILITE.com.



Cascade Designs, Inc.
4000 1st Ave South
Seattle, WA 98134, USA
Telefono: +1 800 827-4548
Fax: +1 206 343-5795
www.VARILITE.com



MDSS GmbH
Schiffgraben 41
30175 Hannover, Germania

