



User manual

Molift RgoSling MediumBack Plus





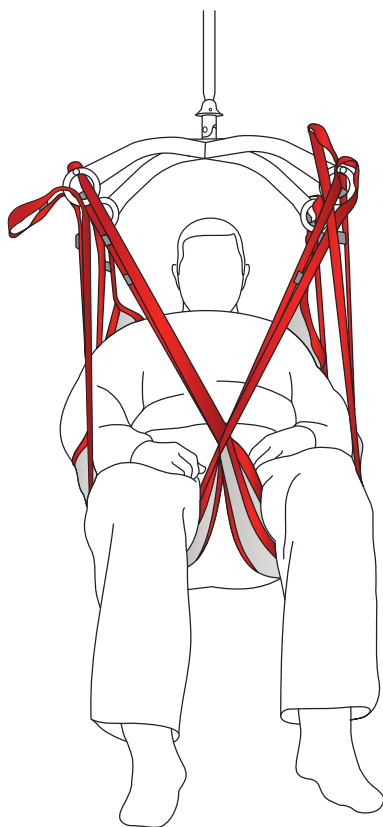



molift[®]
by Etac

BM41399 - 2024-06-25 - Rev. 5.0



www.etac.com

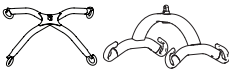

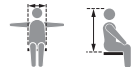
	Symbols	4
	Device overview	8
	General	10
	English	10
	Svenska	14
	Norsk	18
	Dansk	22
	Suomi	26
	Deutsch	30
	Nederlands	34
	Français	38
	Italiano	42
	Español	46
	Handling	50
	Lying application	51
	Lying removal	54
	Warnings	55
	Information	56
	Combination list	59
	Sling measurements	59
	Size guide	59



EN: Warning: This symbol appears in the user manual along with a number referring to the instructions below. It draws attention to situations where the product or the user or carer's safety may be in danger.

FI: Varoitus: Tämä symboli näkyy käyttöohjeessa yhdessä numeron kanssa, joka viittaa jäljempänä näkyviin ohjeisiin. Sen avulla kiinnitetään huomiota tilanteisiin, joissa tuote tai käyttäjä tai hoitajan turvallisuus voi vaarantua.

IT: Avvertenza: Questo simbolo viene utilizzato nel Manuale Utente con un numero di riferimento alle istruzioni riportate di seguito. Richiama l'attenzione alle situazioni in cui la sicurezza del prodotto, dell'utente o dell'operatore potrebbe essere in pericolo.



EN: Information: This symbol appears in the user manual along with a number referring to supplementary information which can be found in the information section.

FI: Tietoja: Tämä symboli näkyy käyttöohjeessa yhdessä numeron kanssa, joka viittaa tieto-osista löytyviin lisätietoihin.

IT: Informazioni: Questo simbolo compare nel manuale dell'utente insieme a un numero che rimanda a informazioni aggiuntive che si trovano nella sezione informazioni.

SV: Varning: Den här symbolen används i användarmanualen tillsammans med ett nummer som hänvisar till instruktionerna nedan. Den uppmärksammar på situationer som kan utgöra en säkerhetsrisk för produkten, användaren eller vårdgivaren.

DE: Warnung: Dieses Symbol erscheint in der Bedienungsanleitung zusammen mit einer zu den nachfolgenden Anleitungen gehörenden Nummer. Sie lenkt die Aufmerksamkeit auf Situationen, die für das Produkt oder den Betreuer ein Sicherheitsrisiko darstellen können

ES: Advertencia: Este símbolo aparece en la Guía del usuario junto con un número de referencia a las siguientes instrucciones. Llama la atención sobre situaciones en las que el producto o el usuario o la seguridad del cuidador pueda estar en peligro.

SV: Information: Denna symbol visas i användarmanualen tillsammans med ett nummer som hänvisar till kompletterande information som finns i informations-savsnittet.

DE: Informationen: Dieses Symbol erscheint in der Bedienungsanleitung zusammen mit einer Nummer, die auf zusätzliche Informationen im Abschnitt „Informationen“ verweist.

ES: Información: Este símbolo aparece en el manual del usuario junto con un número que hace referencia a la información complementaria que se puede encontrar en la sección de información.

NO: Advarsel: Dette symbol blir vist i brukerveiledningen sammen med et tall som henviser til instruksjonene under. Det gjør oppmerksom på situasjoner der produktet eller brukerens/omsorgsterens sikkerhet kan være truet.

NL: Waarschuwing: Dit symbool staat in de gebruiksaanwijzing samen met een getal dat naar de hieronder vermeldde instructies verwijst. Het vestigt de aandacht op situaties waarin het product, de gebruiker of de veiligheid van derden in gevaar kan zijn

NO: Informasjon: Dette symbolet vises i bruksanvisningen sammen med et tall som viser til tilleggsinformasjon i informasjonsdelen.

NL: Informatie: dit symbool verschijnt in de gebruikershandleiding samen met een nummer dat verwijst naar aanvullende informatie in het informatiedeelte.

DA: Advarsel: Dette symbol vises i brugervejledningen sammen med en nummerhenvisning til nedenstående instruktioner. Det henleder opmærksomheden på situationer, hvor produktet, brugeren eller plejerens sikkerhed kan være i fare.

FR: Avertissement: Ce symbole apparaît dans le guide de l'utilisateur avec un numéro faisant référence aux instructions ci-dessous. Il attire l'attention sur les situations dans lesquelles la sécurité du produit ou de l'utilisateur ou du soignant peut se trouver compromise.

DA: Information: Dette symbol vises i brugervejledningen sammen med et nummer, der henviser til supplerende oplysninger, som kan findes i informationsafsnittet.

FR: Informations: Ce symbole apparaît dans le manuel d'utilisation avec un numéro faisant référence à des informations supplémentaires disponibles dans la section d'informations.



EN: Consult instructions. The latest version of all user manuals can be downloaded as a "pdf-file" from the web page. The manuals can be read with a "Read Out Loud" functionality in e.g Adobe Acrobat and /or printed in a larger size to accommodate persons with visual impairments. The user manual is not available in Braille.

FI: Noudata käyttöohjeita. Kaikkien tuotteiden käyttöoppaiden uusimman version voi ladata PDF-tiedostona verkkosivulta. Oppaat voidaan lukea "Lue ääneen" -toiminnolla esim. Adobe Acrobatissa ja/tai niitä voidaan tulostaa suuremmassa koossa näkövammaisille henkilöille. Käyttäjätietoja ei ole saatavilla Braille-muodossa.

IT: Consultare le istruzioni. La versione più recente di tutti i manuali dell'utente del prodotto può essere scaricata come "file PDF" dalla pagina web. I manuali possono essere letti con una funzionalità "Leggi a voce alta" ad es. in Adobe Acrobat e/o stampati in formato più grande per adattarsi a persone con problemi visivi. Le informazioni utente non sono disponibili in Braille.

SV: Läs instruktionerna. Den senaste versionen av alla användarmanualer kan laddas ned som "pdf-fil" från webbsidan. Manualerna kan läsas med en "högläsningfunktion" i t.ex. Adobe Acrobat och/eller tryckas i större storlek för att passa personer med synnedsättning. Användarinformationen är inte tillgänglig i punktskrift.

DE: Anleitung lesen. Die neuesten Versionen der Bedienungsanleitungen für alle Produkte können als „PDF-Datei“ von der Webseite heruntergeladen werden. Die Bedienungsanleitungen können mit der Funktion „Laut vorlesen“, z. B. in Adobe Acrobat, gelesen und/oder in einem größeren Format gedruckt werden, um Menschen mit Sehbehinderungen zu unterstützen. Die Benutzerinformationen sind nicht in Brailleschrift verfügbar.

ES: Consulte las instrucciones. La última versión de todos los Manuales de usuario del producto se puede descargar como archivo PDF desde la página web. Los manuales se pueden leer con una funcionalidad de «Lectura en voz alta» en, por ejemplo, Adobe Acrobat y/o imprimirse en un tamaño más grande para personas con deficiencias visuales. La información para el usuario no está disponible en Braille.

NO: Se bruksanvisningen. Den nyeste versjonen av alle brukerhåndbøkene for produktet kan lastes ned som PDF-filer fra nettsiden. Håndbøkene kan leses med høytlesingsfunksjon i f.eks. Adobe Acrobat og/eller skrives ut i større format for brukere med nedsatt syn. Brukerinformasjonen er ikke tilgjengelig i blindeskrift.

NL: Raadpleeg de instructies. U kunt de nieuwste versie van alle gebruikershandleidingen van onze producten downloaden als 'pdf-bestand' van de webpagina. De handleidingen beschikbaar over een functie om hardop te laten voorlezen in bv. Adobe Acrobat en/of kunnen worden afgedrukt in een groter formaat om tegemoet te komen aan de behoeften van personen met een visuele beperking. De gebruikersinformatie is niet beschikbaar in braille.

DA: Se vejledningen. Den seneste version af alle brugervejledninger til produktet kan downloades som en "pdf-fil" fra hjemmesiden. Vejledningerne kan læses med en "Læs højt"-funktion i f.eks. Adobe Acrobat og/eller udskrives i en større størrelse for personer med nedsat syn. Brugeroplysningerne er ikke tilgængelige i punktskrift.

FR: Consultez les instructions. La dernière version de tous les manuels d'utilisation des produits peut être téléchargée au format PDF sur la page Web. Les manuels peuvent être lus à l'aide d'une fonctionnalité de "Lecture à haute voix", dans Adobe Acrobat par exemple, et/ou imprimés en plus grand format pour s'adapter aux personnes souffrant de déficiences visuelles. Les informations destinées à l'utilisateur ne sont pas disponibles en braille.



EN: Refer to user manual
SV: Se Användarmanualen
NO: Se bruksanvisningen
DA: Se brugervejledning
FI: Katso käyttöopas
DE: Lesen Sie die Bedienungsanleitung
NL: Zie de bedieningshandleiding
FR: Consultez le manuel d'utilisation
IT: Fare riferimento al manuale per l'utente
ES: Fare riferimento al manuale dell'utente



YYYY-MM-DD
EN: Date of manufacture.
 YYYY-MM-DD
 (year/month/date)
SV: Tillverkningsdatum.
 ÅÅÅÅ-MM-DD
 (år/månad/dag)
NO: Produksjonsdato.
 ÅÅÅÅ-MM-DD
 (år/måned/dag)
DA: Produktionsdato.
 ÅÅÅÅ-MM-DD
 (år/måned/dag)
FI: Valmistuspäivä.
 VVVV-KK-DD
 (vuosi/kuukausi/Päivä)
DE: Herstellungsdatum.
 JJJJ-MM-DD
 (Jahr/Monat/Tag)
NL: Productie-datum
 JJJJ-MM-DD
 (jaar/maand/dag)
FR: Date de fabrication.
 AAAA-MM-DD
 (année/mois/jour)
IT: Data di produzione.
 AAAA-MM-DD
 (anno/mese/giorno)
ES: Fecha de fabricación.
 AAAA-MM-DD
 (año/mes/día)



EN: CE marked
SV: CE-märkt
NO: CE-merket
DA: CE-mærket
FI: CE-merkintä
DE: CE-konform
NL: CE-markering
FR: Marquage CE
IT: Marchio CE
ES: Marchio CE



EN: Manufacturer
SV: Tillverkare
NO: Produsent
DA: Producent
FI: Valmistaja
DE: Hersteller
NL: Fabrikant
FR: Fabricant
IT: Produttore
ES: Fabricante



EN: This Way up, this side is outside
SV: Denna sida upp, denna sida utåt
NO: Denne siden opp, denne siden ut
DA: Denne side op, denne side er ydersiden
FI: Tämä puoli ylöspäin, tämä puoli ulospäin
DE: Hier oben, diese Seite ist außen
NL: Deze kant boven, dit is de buitencant
FR: Vers le haut, côté extérieur
IT: Lato alto, lato esterno
ES: Este lado hacia arriba, este lado fuera



EN: Medical device
SV: Medicinteknisk produkt
NO: Medicinsk utstyr
DA: Medicinsk udstyr
FI: Lääkinnällinen laite
DE: Medizinprodukt
NL: Medisch hulpmiddel
FR: Dispositif médical
IT: Dispositivo medico
ES: Producto sanitario



EN: Catalogue number
SV: Katalognummer
NO: Katalognummer
DA: Katalognummer
FI: Luettelonumero
DE: Katalognummer
NL: Catalogusnummer
FR: Référence catalogue
IT: Numero di catalogo
ES: Número de catálogo



EN: Maximum user weight
SV: Max. brukarvikt
NO: Maks. brukervekt
DA: Maks. brugervægt
FI: Käyttäjän enimmäispaino
DE: Max. Benutzergewicht
NL: Max. gewicht gebruiker
FR: Poids max. de l'utilisateur
IT: Peso massimo dell'utente
ES: Peso máximo del usuario



EN: Serial number
SV: Serienummer
NO: Serienummer
DA: Serienummer
FI: Sarjanumero
DE: Seriennummer
NL: Serienummer
FR: Numéro de série
IT: Numero di serie
ES: Número de serie



EN: UKCA marked
SV: UKCA-märkt
NO: UKCA-merket
DA: UKCA-mærket
FI: UKCA-merkintä
DE: UKCA-konform
NL: UKCA-markering
FR: Marquage UKCA
IT: Marchio UKCA
ES: Marchio UKCA



EN: Ready for use
SV: Redo för användning
NO: Klar til bruk
DA: Klar til brug
FI: Valmis käytettäväksi
DE: Bereit zum Benutzen
NL: Klaar om te gebruiken
FR: Prêt à l'emploi
IT: Pronto per l'uso
ES: Listo para usar



EN: Incorrect use
SV: Felaktig användning
NO: Feil bruk
DK: Forkert brug
FI: Virheellinen käyttö
DE: Falsch
NL: Onjuist gebruik
FR: Utilisation incorrecte
IT: Uso errato
ES: Uso incorrecto



EN: Examine, Check
SV: Undersök, kontrollera
NO: Undersøk, kontrollér
DA: Undersøg, kontrollér
FI: Tutki, tarkista
DE: Prüfung, Untersuchung
NL: Onderzoeken, controleren
FR: Inspecter, vérifier
IT: Esaminare, controllare
ES: Examinar, comprobar



EN: Pause
SV: Paus
NO: Pause
DA: Pause
FI: Tauko
DE: Pause
NL: Pauze
FR: Pause
IT: Pausa
ES: Pausa



EN: Recyclable
SV: Återvinningsbar
NO: Gjenvinnbar
DA: Genanvendelig
FI: Kierrätettävissä
DE: Recyclebar
NL: Recyclebaar
FR: Recyclable
IT: Riciclabile
ES: Reciclable



EN: Fold out
SV: Veckla ut
NO: Brett ut
DA: Fold ud
FI: Avaa ja lue lisätietoja
DE: Ausklappen
NL: Uitvouwen
FR: Déplier
IT: Aprire
ES: Desplegar



EN: Washing
SV: Tvättning
NO: Vasking
DA: Vask
FI: Pesu
DE: Waschen
NL: Waschen
FR: La lessive
IT: Lavaggio
ES: El lavar



EN: Tumble drying
SV: Torktumling
NO: Tørketrommel
DA: Tørretumbling
FI: Rumpukuivaus
DE: Trockenschleudern
NL: Wasdroger
FR: Séchage en machine
IT: Asciugatura a macchina
ES: secadora



EN: Do not dry clean
SV: Kemtvättas ej
NO: Ikke tørrrens
DA: Ingen kemisk rens
FI: Ei saa kuivapestä
DE: Nicht chemisch reinigen
NL: Niet chemisch reinigen
FR: Ne pas laver à sec
IT: Non lavare a secco
ES: No lavar en seco



EN: Do not bleach
SV: Använd inte blekmede
NO: Ikke blek
DA: Må ikke bleges
FI: Ei saa valkaista
DE: Nicht bleichen
NL: Niet bleken
FR: Ne pas passer à la javel
IT: Non candeggiare
ES: No utilizar lejía



EN: Keep away from sunlight
SV: Hållas borta från solljus
NO: Holdes unna sollys
DA: Holdes væk fra sollys
FI: Säilytettävä poissa auringonvalolta
DE: Von Sonnenlicht fernhalten
NL: Blijf weg van zonlicht
FR: Tenir à l'abri de la lumière du soleil
IT: Tenere lontano dalla luce solare
ES: Mantener alejado de la luz del sol



EN: Do not iron
SV: Får inte strykas
NO: Ikke stryk
DA: Må ikke stryges
FI: Ei saa silittää
DE: Nicht bügeln
NL: Niet strijken
FR: Ne pas repasser
IT: Non stirare
ES: No planchar



EN: Keep dry
SV: Hålls torr
NO: Må holdes tørr
DA: Opbevares tørt
FI: Pidä kuivana
DE: Trocken halten
NL: Droog bewaren
FR: Garder au sec
IT: Mantener asciutto
ES: Mantener seco



EN: Type BF applied part
SV: Anbringad del av typ BF
NO: Type BF påført del
DA: Type BF anvendt del
FI: BF-tyyppin liityntäosa
DE: Anwendungsteil Typ BF
NL: Onderdeel van type BF
FR: partie appliquée de type BF
IT: Parte applicata del tipo BF
ES: Parte aplicada de tipo BF



Molift RgoSling MediumBack Plus (Outside)

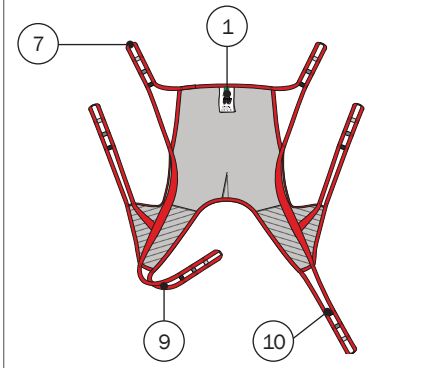

Molift RgoSling MediumBack Plus (Inside)

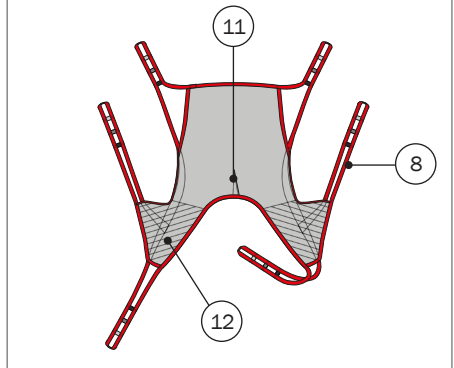

Product label

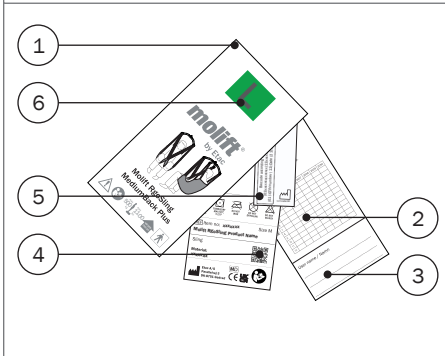



1

EN: Product label
SV: Produktetikett
NO: Produktetikett
DA: Produktmærkat
FI: Tuotetarra
DE: Produktetikett
NL: Productlabel
FR: Étiquette du produit
IT: Etichetta prodotto
ES: Etichetta prodotto

2

EN: Periodic inspection
SV: Periodisk inspektion
NO: Periodisk inspeksjon
DA: Periodisk inspektion
FI: Määraaikaistarkastus
DE: Regelmäßige Inspektion
NL: Periodieke inspectie
FR: Inspection périodique
IT: Ispezione periodica
ES: Inspección periódica

3

EN: User name
SV: Brukarnamn
NO: Brukernavn
DA: Brugernavn
FI: Käyttäjän nimi
DE: Benutzername
NL: Gebruikersnaam
FR: Nom de l'utilisateur
IT: Nome utente
ES: Nombre de usuario

4

EN: QR-code
SV: QR-kod
NO: QR-kode
DA: QR-kode
FI: QR-koodi
DE: QR-Code
NL: QR-code
FR: Code QR
IT: Codice QR
ES: Código QR

5

EN: (01) EAN-code & (21) Serial number
SV: (01) EAN-kod & (21) Serienummer
NO: (01) EAN-kode & (21) Serienummer
DA: (01) EAN-kode & (21) Serienummer
FI: (01) EAN-koodi & (21) Sarjanumero
DE: (01) EAN-code & (21) Serial number
NL: (01) EAN-code & (21) Serial number
FR: (01) Code-EAN & (21) Numéro de série
IT: (01) Codice EAN & (21) Numero di serie
ES: (01) Código EAN & (21) Número de serie

6

EN: Size label
SV: Storleksetikett
NO: Størrelsesetikett
DA: Størrelsesmærkat
FI: Kokotarra
DE: Größenangabe
NL: Maatlabel
FR: Étiquette de taille
IT: Etichetta taglia
ES: Etiqueta de tamaño

7

EN: Upper strap
SV: Övre band
NO: Øvre stropp
DA: Øverste strop
FI: Ylempi hihna
DE: Oberer Gurt
NL: Bovenste band
FR: Sangle supérieure
IT: Cinghia superiore
ES: Correa superior

8

EN: Outer lower strap
SV: Yttre nedre band
NO: Utvendig nedre stropp
DA: Udvendige nederste strop
FI: Ulompi alahihna
DE: Unterer Außengurt
NL: Buitenste onderste band
FR: Sangle inférieure extérieure
IT: Cinghia inferiore esterna
ES: Correa inferior exterior

9

EN: Inner lower strap
SV: Inre nedre band
NO: Innvendig nedre stropp
DA: Indvendige nederste strop
FI: Sisempi alahihna
DE: Unterer Innengurt
NL: Binnenste onderste band
FR: Sangle inférieure intérieure
IT: Cinghia inferiore interna
ES: Correa inferior interior

10

EN: Loop connections
SV: Ögleanslutning
NO: Løftestropp
DA: Løftestropper
FI: Lenkkiliitäntä
DE: Schlaufenverbindung
NL: Lusaansluiting
FR: Fixation par boucle
IT: Collegamento ad asola
ES: Conexión al nudo

11

EN: Centre marking
SV: Mittmarkering
NO: Midtmarkering
DA: Midtermarkering
FI: Keskimerkki
DE: Mittenmarkierung
NL: Middenmarkering
FR: Repère central
IT: Marcatura centrale
ES: Marca centra

12

EN: Padding
SV: Polstring
NO: Polstring
DA: Polstring
FI: Pehmuste
DE: Polsterung
NL: Vulling
FR: Rembourrage
IT: Imbottitura
ES: Relleno

General

Thank you for choosing an Etac device.

This manual must be read thoroughly before you start using the device as it contains important safety information and gives instructions on how to use the device correctly. Visit www.etac.com for all relevant product documentation, for example the user manual, periodic inspection document and recycling instructions. You can select your language via the “International” and “Local websites” link.

You can also consult the QR code on the product label for further information and instructions.

Copyright

This document is the property of Etac A/S. The content shall not be modified in whole or part without prior approval of Etac A/S.

Disclaimer

Etac continuously makes improvements to our devices and information. We therefore reserve the right to modify our devices and instructions for use without prior notice. Consult www.etac.com to find the latest version of the documentation.

CE Declaration of Conformity

The device mentioned in this manual and the different models hereof comply with the Medical Device Regulation (EU) 2017/745.

The device is classified as a Class I medical device.

Product standards

The device has been tested and complies with the requirements applicable for this type of device in the below mentioned standards:

- ISO 10535:2021 Assistive products – Hoists for the transfer of persons – Requirements and test methods.

Notice

Any serious incident that has occurred in relation to the device should be reported to your distributor/representative and the national competent authority within your region in a timely manner. The distributor/representative will forward the information to the manufacturer.

Pre-sales information

Please visit www.etac.com.

Device description

Etac supplies a wide selection of slings for different types of transfers. The Molift RgoSling series is designed to provide high comfort for users by evenly distributing weight and pressure. Molift RgoSlings are available in different sizes, models and materials. See www.etac.com for a complete overview of possible variants.

Molift RgoSling MediumBack Plus supports the entire core.

The sling can be used for lifting to and from a sitting or lying position. The sling is designed to be combined with a 4-point sling bar.

The sling has a standard split-leg support opening with two lower straps on each leg support.

Benefits

The sling is padded and has six lifting straps, which provides an optimal weight distribution during the transfer.

The loop connections give multiple options for attachment of the sling.

Materials

Fabric: Polyester

Padding: Polyethylene

Introduction

The person referred to as “the user” is the person who is sitting in the product. “The carer” is the person who applies the product.

Intended purpose

The sling is an assistive device intended for alleviation of or compensation for a functional impairment due to an injury or disability. The device is designed for an individual lacking the ability to stand up and transfer themselves to/from a bed, the floor, a wheelchair, a chair, a toilet or similar, due to reduced mobility or physical strength.

Intended user

The device can be used for children, adults and elderly people with a need to be lifted.

Intended environment

For indoor use in acute care, long term care and home care.

Indications

For users who are in need of support to be lifted for a short time; e.g. people with limited ability to move and who require body support during transfers. Not an exhaustive list.

The user group for the device is based on individual health and mobility function, and not on a specific diagnosis or age.

Contraindications

Users with reduced head stability should not use this type of sling.

Precautions

Make sure the sling fits the user and the sling bar.

Training requirements

Only carers who have read and understood the user manual are allowed to use the device.

Safety information

The safety of both user and carer must never be jeopardized – if you suspect that the device has a malfunction you must put it in quarantine marked “out of order” and call your local distributor/representative.



Safety signs, safety measures and warnings symbols are given in the context relevant for the actual handling and/or operating situation – it is mandatory the given instruction is followed to avoid dangerous/hazardous situations.



Signs, symbols and instructions placed on this device must never be covered or removed and must remain present and clearly legible throughout the entire lifetime of the device. Immediately replace or repair illegible or damaged signs, symbols, and instructions. Contact your distributor/representative for instructions.

Patient transfer

Transfer of a user will always pose a certain risk. Therefore, a risk assessment must always be carried out before the transfer is performed.



Never leave a user unattended when hoisted.



Molift slings shall only be used to hoist persons. Never use the sling to hoist objects of any kind.

Risk assessment

Do a risk assessment of the sling, the individual user and the intended transfer, and document your analysis. You as the carer are responsible for the safety of the user.

Make a decision on whether one or more carers are required.

Plan the transfer in advance to ensure that it is performed as safe and smooth as possible.

Remember to work ergonomically according to local recommendations.



Before using the sling, mark the date of first use on the periodic inspection label.

Slings

Always check – before each use:

- that the user has the required ability for the sling.
- that the model, size and fabric are suitable for the user and the transfer situation.
- that the sling is suitable for the hoist and the sling bar.
- that the sling does not have visible damage or frays to seams, fabric, straps and loops.
- that the loop connections are correctly attached to the sling bar hooks before hoisting the user.
- that the wheels on the wheelchair or bed are locked during the transfer. If using a mobile hoist the wheels on the hoist must not be locked.



If the inspection reveals any safety risks, the sling must immediately be taken out of service and be disposed of.



Never use a faulty or damaged sling as it can break and cause personal injury. Destroy and discard damaged and old slings.

Materials

All used materials which are to be in direct contact with skin are biologically assessed and evaluated according to relevant standards. However, users/carers who are allergic to any of the materials are recommend not to use the device.

Accessories

User manuals supplied with accessories must be read and understood before use. This includes any limitations in use and combinations. Information about accessories can be found on www.etac.com.

Combinations

This device can be combined with Molift sling bars and hoists. See the combination list on page 59.

Statement on sling and hoist compatibility for other manufactures of hoists can be found on www.etac.com.

When combining the device with other devices, the combination must not change the intended purpose of the devices or modify the devices in such a way that compliance with the applicable requirements may be affected. The person/company responsible for the combination of the devices must ensure that the applicable requirements are fulfilled.



If safe working load (SWL) differs between hoist, sling bar and sling, the lowest load should always be used.

Troubleshooting

Problem	Action
The user's head comes too close to the sling bar.	Try another loop connection to extend the distance to the sling bar. Otherwise, try a larger size.
The sling cuts into the groin.	Try another loop connection to open up the hip angle. Make sure the sling is positioned low enough on the user's back when applying it. Otherwise, try a larger size.
The user's buttocks slide down the opening of the sling.	Make sure the sling is positioned low enough on the user's back when applying it. Otherwise, try a smaller size. Make sure the user is not wearing slippery clothes.
The straps are not loaded at the same time.	Make sure the straps are attached symmetrically. Make sure the centre of the sling is at the midline of the user.

Service, cleaning and maintenance

Maintenance and periodic inspections of the device are wholly the responsibility of the owner of the device. Failure to maintain a device in accordance with the instructions may compromise the safety of the user and/or carer and may affect the expected lifetime of the device.

Expected lifetime

The device has an expected lifetime of 1 to 5 years under normal use. The lifetime of the device may vary depending on usage frequency, loads and washing/drying frequency and conditions.

Washing and drying at high temperatures wear out the material faster.

Periodic inspection

Periodic inspection must be carried out at least every 6 months. More regular inspection may be required if the sling is used or washed heavily. See the periodic inspection label on the sling and the periodic inspection document at www.etac.com.

Cleaning



60-85°
140-185F



Max. 60°
/140F



Transportation, storage and disposal

Transportation and storage

When the device is not in use, it can be stored under the following conditions:



Disposal

The device contains no hazardous substances that require special disposal. Dispose of the device according to the national provisions that apply.

Recycling

See the recycling instructions on www.etac.com, and follow the national provisions that apply.

Technical data

Size guide

Measurements in the table on page 59 should be used as a reference. The correct sling size depends on the user's weight, function and body shape. Consult the size guide, and measure the user's relevant measurements in a sitting position. Try the sling with the most correct measurements to make sure it fits.

Maximum user weight

max 500 kg max 1100 lbs



Allmänt

Tack för att du har valt en Etac produkt.

Läs användarmanualen noggrant innan du börjar använda produkten eftersom den innehåller viktig säkerhetsinformation och instruktioner om hur produkten används på rätt sätt. All relevant produktdokumentation, till exempel användarmanual, formulär för periodisk inspektion och återvinningsinstruktioner finns på www.etac.com. Du kan välja önskat språk via länken "Internationellt" och "Lokala webbplatser". Du kan även skanna QR-koden på produktetiketten för mer information och instruktioner.

Copyright

Detta dokument tillhör Etac A/S. Innehållet får inte ändras helt eller delvis utan föregående godkännande från Etac A/S.

Ansvarsfriskrivning

Vi (Etac) förbättrar kontinuerligt våra enheter och vår information. Vi förbehåller oss därför rätten att ändra våra enheter och användarmanualer utan föregående meddelande.

Besök www.etac.com för att hitta den senaste versionen av dokumentationen.

CE Försäkran om överensstämmelse

Produkten som nämns i denna användarmanual och de olika enhetsmodellerna uppfyller kraven i förordningen om medicintekniska produkter (EU) 2017/745.

Produkten är klassificerad som en medicinteknisk produkt i klass I.

Produktstandarder

Produkten har testats och uppfyller de krav som gäller för denna typ av enhet i följande standarder:

- ISO 10535:2021 Hjälpmedel – Personlyftar – Krav och provningsmetoder.

Observera

Alla allvarliga tillbud som inträffar i samband med produkten skall rapporteras till distributören/representanten och den nationella behöriga myndigheten i tid. Distributören/representanten vidarebefordrar informationen till tillverkaren.

Information före försäljning

Besök www.etac.com.

Produktbeskrivning

Etac erbjuder ett brett sortiment av selar för olika slags förflyttningar. Molift RgoSling-serien är utformad för att erbjuda brukare hög komfort genom jämn vikt- och tryckfördelning. Molift RgoSling finns i olika storlekar, modeller och material. En fullständig översikt över olika varianter finns på www.etac.com.

Molift RgoSling MediumBack Plus ger stöd åt hela bålen.

Selen kan användas för lyft till och från sittande eller liggande ställning. Selen är utformad för att användas med en 4-punkts lyftbygel.

Selen är försedd med ett delat benstöd med standardöppning med två nedre remmar på varje benstöd.

Fördelar

Selen är vadderad och har sex lyftband, vilket ger en optimerad viktfordelning under förflyttningen.

Ögleanslutningarna möjliggör olika alternativ för fastsättning av selen.

Material

Tyg: Polyester

Vaddering: Polyeten

Introduktion

"Brukaren" är den person som sitter i produkten. "Vårdgivaren" är den person som applicerar produkten.

Avsett syfte

Selen är ett hjälpmedel som används för att lindra eller kompensera för funktionsnedsättning. Enheten är utformad för personer som inte kan stå upp och förflytta sig till/från säng, golv, rullstol, stol, toalettstol eller liknande på grund av nedsatt rörlighet eller fysisk styrka.

Avsedda brukare

Enheten kan användas för barn, vuxna och äldre personer med behov av att lyftas.

Avsedd miljö

För användning inom akutvård, långtidsvård och hemvård.

Indikationer

För brukare som behöver stöd vid lyft under en kort tid, t.ex. personer med begränsad rörelseförmåga som behöver kroppsstöd vid förflyttningar. Inte en uttömmande lista.

Enhetens målgrupp baseras på individuell hälsa och funktionsförmåga och inte på ett specifikt hälsotillstånd eller en specifik ålder.

Kontraindikationer

Brukare med nedsatt stabilitet i huvudet ska inte använda den här typen av sele.

Försiktighetsåtgärder

Se till att selen passar brukaren och lyftbygel.

Utbildningskrav

Enheten får endast användas av vårdgivare som har läst och förstått användarmanualen.

Säkerhetsmeddelande

Brukarens och vårdgivarens säkerhet får aldrig äventyras – om du misstänker att produkten har ett funktionsfel ska du sluta använda den, märka den med "ur funktion" och ringa din lokala distributör/representant.



Säkerhetsskyltar, säkerhetsåtgärder och varningssymboler anges i det sammanhang som är relevant för den aktuella hanterings- och/eller driftsituationen. Det är obligatoriskt att följa instruktionerna för att farliga situationer ska undvikas.



Skyltar, symboler och instruktioner på produkten får aldrig täckas över eller tas bort och måste finnas på plats och vara tydligt läsbara under produktens hela livslängd. Byt omedelbart ut eller reparera oläsliga eller skadade skyltar, symboler och instruktioner. Kontakta din distributör/representant för instruktioner.

Förflyttning av patienter

Förflyttning av en brukare medför alltid vissa risker. Därför måste alltid en riskbedömning utföras innan förflyttning utförs.



Lämna aldrig en brukare utan uppsikt när han/hon är upplyft.



Molift-selar får endast användas för att lyfta personer. Använd aldrig selen för att lyfta något föremål.

Riskbedömning

Utför en riskbedömning av selen, den enskilda brukaren och den avsedda förflyttningen och dokumentera detta. Du som vårdgivare är ansvarig för brukarens säkerhet.

Gör en bedömning om en eller flera vårdgivare krävs.

Planera förflyttningen i förhand för att säkerställa att det går så säkert och smidigt som möjligt.

Arbeta ergonomiskt enligt lokala rekommendationer.



Innan selen används ska datumet för den första användningen antecknas på etiketten för periodisk inspektion.

Selar

Kontrollera alltid före varje användning:

- att brukaren har den förmåga som krävs för selen.
- att modell, storlek och tyg är lämpliga för brukaren och förflyttningssituationen.
- att selen är lämplig för lyften och lyftbygel.
- att selen inte har några synliga skador eller fransar på sömmar, tyg, remmar eller öglor.
- att ögleanslutningarna har satts fast ordentligt vid lyftbygelns hakar innan brukaren lyfts.
- att rullstolens eller sängens hjul är låsta under förflyttningen. Om du använder en mobil lyft får hjulen på lyften inte låsas.



Om säkerhetsrisker upptäcks vid inspektionen måste selen omedelbart tas ur bruk och kasseras.



Använd aldrig en trasig eller skadad sele eftersom den kan gå sönder och orsaka personskador. Förstör och kassera skadade och gamla selar.

Material

Allt material som kommer i direkt kontakt med huden är biologiskt testat och utvärderat i enlighet med relevanta standarder. Brukare/vårdgivare som är allergiska mot något av materialen rekommenderas dock att inte använda produkten.

Tillbehör

Användarhandböcker som medföljer tillbehör måste läsas och förstås före användning. I detta omfattas eventuella användnings- och kombinationsbegränsningar. Information om tillbehör finns på www.etac.com.

Kombinationer

Denna enhet kan användas tillsammans med Mo-lift lyftbyglar och lyftar. Se kombinationslistan på sidan 59.

Information om selarnas och lyftarnas kompatibilitet för andra tillverkare av lyftar finns på www.etac.com.

När produkten kombineras med andra enheter får kombinationen inte ändra enheternas avsedda ändamål eller modifiera enheterna på ett sådant sätt att det kan påverka överensstämelsen med tillämpliga krav. Den person/det företag som ansvarar för kombinationen av enheterna måste säkerställa att tillämpliga krav uppfylls.



Om säker arbetsbelastning (SWL) skiljer sig mellan lyft, lyftbygel och sele ska alltid den lägsta lasten användas.

Felsökning

Problem	Åtgärd
Brukarens huvud hamnar för nära lyftbygel.	Prova en annan ögleanslutning för att avståndet till lyftbygel ska förlängas. Alternativt kan du prova en större storlek.
Selen skär in i ljumsken.	Prova en annan ögleanslutning för att höftvinkeln ska öka. Se till att selen är placerad tillräckligt lågt på brukarens rygg vid applicering. Alternativt kan du prova en större storlek.
Brukarens stuss glider ned längs selens öppning.	Se till att selen är placerad tillräckligt lågt på brukarens rygg vid applicering. Alternativt kan du prova en mindre storlek. Se till att brukaren inte bär hala plagg.
Remmarna belastas inte samtidigt.	Kontrollera att remmarna sitter symmetriskt. Kontrollera att selens mitt är i linje med brukarens mittlinje.

Service, rengöring och underhåll

Underhåll och periodiska inspektioner av produkten är helt och hållet ägarens ansvar. Underlåtenhet att utföra underhåll av en enhet i enlighet med instruktionerna kan äventyra brukarens och/eller vårdgivarens säkerhet och kan inverka på produktens förväntade livslängd.

Förväntad livslängd

Produkten har en förväntad livslängd på 1 till 5 år vid normal användning. Produktens livslängd kan variera beroende på användningsfrekvens, belastning samt frekvens för och förhållanden vid diskning/torkning.

Tvättning och torkning vid höga temperaturer gör att materialet slits ut snabbare.

Rengöring



60-85°
140-185F



Max. 60°
/140F



Periodisk inspektion

Periodisk inspektion måste utföras minst var sjätte månad. Selen kan behöva inspekteras oftare om den används eller tvättas mycket. Se dekalen för periodisk inspektion på selen och informationen om periodisk inspektion på www.etac.com.

Transport, förvaring och avfallshantering

Transport och förvaring

När produkten inte används kan den förvaras under följande förhållanden:



Kassering

Produkten innehåller inga farliga ämnen som kräver särskild avfallshantering. Kassera produkten i enlighet med gällande nationella bestämmelser.

Återvinning

Se återvinningsinstruktionerna på www.etac.com och följ tillämpliga nationella bestämmelser.

Tekniska data

Storleksguide

Måtten i tabellen på sidan 59 ska användas som referens. Rätt storlek på selen väljs utifrån brukarens vikt, funktion och kroppsform. Se storleksguiden och mät användarens relevanta mått i sittande läge. Prova selen med de måtten som passar bäst för att korrekt passform ska säkerställas.

Maximal brukarvikt

max 500 kg
max 1100 lbs

General

Takk for at du valgte et produkt fra Etac.

Denne bruksanvisningen må leses grundig før du begynner å bruke utstyret. Den inneholder viktig sikkerhetsinformasjon og anvisninger for riktig bruk av utstyret. Les all relevant produkt dokumentasjon, for eksempel bruksanvisning, periodisk inspeksjonsskjema og resirkuleringsanvisninger for gjenvinning på www.etac.com. Du kan velge språk via lenken "International" og "Local websites".

Skann QR-koden på produktetiketten for ytterligere informasjon og anvisninger.

Copyright

Dette dokumentet tilhører Etac A/S. Innholdet skal ikke endres helt eller delvis uten forutgående godkjenning fra Etac A/S.

Ansvarsfraskrivelse

Etac foretar kontinuerlig forbedringer av utstyr og informasjon. Vi forbeholder oss derfor retten til å endre våre enheter og bruksanvisninger uten forvarsel. Les den nyeste dokumentasjonen på www.etac.com.

CE Samsvarserklæring

Utstyret som er nevnt i denne bruksanvisningen og de ulike utstyrsmodellene, samsvarer med forordningen for medisinsk utstyr (EU) 2017/745.

Utstyret er klassifisert som medisinsk utstyr i klasse I.

Produktstandarder

Utstyret er testet og oppfyller kravene som gjelder for denne typen enheter etter følgende standarder:

- ISO 10535:2021 Hjelpemidler – Personløftere til forflytning av personer – Krav og prøvingsmetoder.

Merknad

Hvis det skulle oppstå en uønsket hendelse relatert til utstyret, skal hendelsen rapporteres til distributøren/representanten og nasjonale myndigheter innen rimelig tid. Distributøren/representanten vil videresende informasjon til produsenten.

Informasjon før salg

Se www.etac.com.

Beskrivelse av enheten

Etac leverer et bredt utvalg av seil til ulike typer forflytning. Molift RgoSling-serien er utviklet for høy brukerkomfort med jevn vekt- og trykkfordeling. Molift RgoSling er tilgjengelig i ulike størrelser, modeller og materialer. Se fullstendig oversikt over mulige varianter på www.etac.com.

Molift RgoSling MediumBack Plus støtter hele kjernen.

Seilet kan brukes til løfting til og fra sittende eller liggende stilling. Det er utviklet for bruk med 4-punkts løftebøyle.

Seilet har en standard åpning i benstøtten med to nedre stropper på hver benstøtte.

Fordele

Seilet er polstret og har seks løftestropper for optimal vektfordeling under forflytningen.

Løftestroppene gir flere festemuligheter for seilet.

Materialer

Stoff: Polyester

Polstring: Polyetylen

Innledning

Personen som betegnes som «brukeren», er personen som sitter i produktet. «Pleieren» er personen som setter på produktet.

Tiltenkt bruk

Seilet er et hjelpemiddel for å avhjelpe eller kompensere for nedsatt funksjonsevne på grunn av skade eller funksjonsnedsettelse. Utstyret er utført for personer som ikke kan reise seg og forflytte seg til/fra en seng, gulvet, en rullestol, en stol, et toalett eller lignende på grunn av nedsatt bevegelighet eller redusert fysisk styrke.

Tiltenkt bruker

Utstyret kan brukes til barn, voksne og eldre som må løftes.

Tiltenkt miljø

For innendørsbruk i akuttpleie, langtidspleie og hjemmepleie.

Indikasjoner

For brukere som trenger støtte for å løftes i kort tid, f.eks. personer med begrenset bevegelsesevne og som trenger kroppsstøtte under forflytninger. Listen er ikke uttømmende.

Målgruppen for utstyret defineres ut fra individuell helse- og mobilitetsfunksjon, ikke en spesifikk diagnose eller alder.

Kontraindikasjoner

Brukere med redusert hodestabilitet bør ikke bruke denne typen seil.

Forholdsregler

Kontroller at seilet passer til brukeren og løftebøylen.

Opplæringskrav

Utstyret skal bare brukes av pleiere som har lest og forstått bruksanvisningen.

Sikkerhetsinformasjon

Sikkerheten må alltid ivaretas både for bruker og pleier – hvis du mistenker at utstyret har en funksjonsfeil, må du sette det i karantene merket «i ustand» og ringe den lokale distributøren/representanten.



Sikkerhetsskilter, sikkerhetstiltak og advarselssymboler er angitt i relevant kontekst for faktisk håndtering og/eller brukssituasjon, og anvisningene skal følges for å unngå farlige situasjoner.



Skilt, symboler og anvisninger på utstyret må aldri tildekkes eller fjernes, og skal være lett leselige gjennom hele utstyrets levetid. Bytt ut eller reparer umiddelbart uleselige eller skadede skilt, symboler og anvisninger. Kontakt distributøren/representanten for mer informasjon.

Pasientforflytning

Forflytning av en bruker medfører alltid en viss risiko. Derfor må det alltid utføres en risikovurdering før forflytning.



La aldri brukeren være uten tilsyn i løftet stilling.



Molift-seil skal bare brukes til å løfte personer. Bruk aldri seilet til å løfte gjenstander av noe slag.

Risikovurdering

Foretatt en risikovurdering av seilet, brukeren og tiltenkt forflytning, og dokumenter analysen. Som pleier er du ansvarlig for brukerens sikkerhet.

Vurder om det er nødvendig med én eller flere pleiere.

Forhåndsplanlegg forflytningen for å sikre at den foregår mest mulig trygt og uproblematisk.

Husk å arbeide ergonomisk i samsvar med lokale anbefalinger.



Merk datoen for første gangs bruk på etiketten for periodisk inspeksjon før seilet brukes.

Seil

Kontroller alltid – før hver bruk:

- at brukeren har evnene som kreves for bruk av seilet.
- at modell, størrelse og stoff er egnet for brukeren og forflytningssituasjonen.
- at seilet er egnet for løfteren og løftebøylen.
- at seilet ikke har synlig skade eller frynser på sømmer, stoff, stropper og løkker.
- at løftestroppene er riktig festet til krokene på løftebøylen før brukeren løftes.
- at hjulene på rullestolen eller sengen er låst under forflytningen. Ved bruk av mobilløfter skal du ikke låse hjulene på løfteren.



Hvis inspeksjonen avdekker sikkerhetsrisiko, skal seilet umiddelbart tas ut av bruk og kasseres.



Bruk aldri et defekt eller skadet seil. Det kan bli ødelagt og forårsake personskade. Ødelegg og kasser skadde og gamle seil.

Materialer

Alle brukte materialer som skal være i direkte kontakt med huden, er biologisk evaluert i samsvar med relevante standarder. Brukere/pleiere som er allergiske mot noen av materialene, anbefales imidlertid ikke å bruke enheten.

Tilbehør

Bruksanvisninger som følger med tilbehøret må være lest og forstått før bruk. Dette inkluderer eventuelle begrensninger i bruk og kombinasjoner. Les mer om tilbehør på www.etac.com.

Kombinasjoner

Denne enheten kan kombineres med Molift løftebøyle og løftere. Se kombinasjonslisten på side 59. Les erklæring om kompatibilitet med seil og løftere fra andre produsenter på www.etac.com.

Når enheten kombineres med andre enheter, må kombinasjonen ikke endre det tiltenkte formålet for enhetene eller modifisere enhetene på en måte som kan påvirke samsvar med gjeldende krav. Personen/selskapet som er ansvarlig for kombinasjonen av enhetene, må sikre at gjeldende krav oppfylles.



Hvis sikker arbeidsbelastning (SWL) for løfteren, løftebøylen og seilet er forskjellige, skal alltid den laveste belastningen brukes.

Feilsøking

Problem	Tiltak
Brukerens hode kommer for nær løftebøylen.	Prøv en annen løftestropp som forlenger avstanden til løftebøylen. Alternativt kan du prøve en større størrelse.
Seilet skjærer inn i lysken.	Prøv en annen løftestropp for å åpne hoftvinkelen. Pass på at seilet sitter lavt nok på brukeren rygg når det settes på. Alternativt kan du prøve en større størrelse.
Brukerens seteparti glir ned i åpningen på seilet.	Pass på at seilet sitter lavt nok på brukeren rygg når det settes på. Alternativt kan du prøve en mindre størrelse. Pass på at brukeren ikke har på seg glatte klær.
Stroppene belastes ikke samtidig.	Påse at stroppene er symmetrisk festet. Pass på at midten av seilet er ved brukeren midtlinje.

Service, rengjøring og vedlikehold

Vedlikehold og periodiske inspeksjoner av utstyret er helt og holdent eierens ansvar. Manglende vedlikehold av utstyret i samsvar med anvisningene kan sette brukerens og/eller pleierens sikkerhet i fare, og kan redusere utstyrets forventede levetid.

Forventet levetid

Utstyret har en forventet levetid på 1 til 5 år ved normal bruk. Utstyrets levetid kan variere avhengig av brukshyppighet, belastning og vaske-/tørkehypighet og -forhold.

Vasking og tørking ved høye temperaturer sliter ut materialet raskere.

Rengjøring



60-85 °
140-185F



Max. 60 °
/140F



Periodisk inspeksjon

Periodisk inspeksjon må utføres minst hver 6. måned. Mer regelmessig inspeksjon kan være nødvendig hvis seilet utsettes for tyngre bruk og rengjøring. Se etiketten for periodisk inspeksjon på seil og dokumentet for periodisk inspeksjon på www.etac.com.

Transport, lagring og kassering

Transport og lagring

Når utstyret ikke er i bruk, kan det lagres under følgende forhold:



Kassering

Utstyret inneholder ingen farlige stoffer som krever spesiell avfallshåndtering. Utstyret skal kasseres i samsvar med gjeldende nasjonal lovgivning.

Gjenvinning

Les resirkuleringsanvisninger på www.etac.com, og følg gjeldende nasjonal lovgivning.

Tekniske data

Størrelsesveiledning

Målene i tabellen på side 59 er kun ment som referanse. Riktig seilstørrelse avhenger av brukerens vekt, funksjon og kroppsfasong. Se størrelsesguiden, og mål brukerens relevante mål i sittende stilling. Prøv seilet med de best egnede målene for å kontrollere at det passer.

Maksimal brukervekt

max 500 kg
max 1100 lbs



Generelt

Tak, fordi du valgte et produkt fra Etac.

Vejledningen skal læses grundigt igennem før produktet tages i brug, da den indeholder vigtige sikkerhedsoplysninger og giver anvisninger vedrørende korrekt brug af produktet. Besøg www.etac.com for at se al relevant produktdokumentation, f.eks. brugervejledningen, formularen for periodisk inspektion og genbrugsinstruktionerne. Du kan vælge dit sprog via "International" og "Local websites".

Du kan også se QR-koden på produktmærkaten for at få yderligere oplysninger og instruktioner.

Ophavsret

Dette dokument tilhører Etac A/S. Indholdet må ikke ændres hverken helt eller delvist uden forudgående godkendelse fra Etac A/S.

Ansvarsfraskrivelse

Etac foretager løbende opdateringer og forbedringer af vores produkter. Vi forbeholder os derfor ret til at ændre vores produkter og brugsanvisninger uden forudgående varsel.

Besøg www.etac.com for at se, om du har den nyeste version af dokumentationen.

CE Overensstemmelseserklæring

Det produkt, der er nævnt i denne vejledning og de forskellige modeller, overholder forordning (EU) 2017/745 om medicinsk udstyr.

Produktet er klassificeret som medicinsk udstyr i klasse I.

Produktstandarder

Produktet er testet og opfylder kravene til denne type udstyr i nedennævnte standarder:

- ISO 10535:2021 Hjælpe midler – Personløftere til forflytning af personer – Krav og prøvningsmetoder.

Bemærk

Enhver alvorlig hændelse, der er indtruffet i forbindelse med produktet, skal rapporteres til distributøren/repræsentanten og den nationale kompetente myndighed i din region inden for rimelig tid. Distributøren/forhandleren vil videresende oplysningerne til producenten.

Oplysninger om forsalg

Gå ind på www.etac.com.

Beskrivelse af produktet

Etac leverer et bredt udvalg af sejle til forskellige forflytningstyper. Molift RgoSling-serien er designet til at give brugerne høj komfort ved at fordele vægt og tryk ensartet. Molift Rgo-sejle fås i forskellige størrelser, modeller og materialer. Se www.etac.com for en komplet oversigt over mulige varianter.

Molift RgoSling MediumBack Plus støtter hele kroppen.

Sejlet kan anvendes til løft til og fra siddende eller liggende stilling. Sejlet er konstrueret til brug med et 4-punkts løfteåg.

Sejlet har en standardåbning til delt benstøtte med to nedre stropper på hver benstøtte.

Fordele

Sejlet er polstret og har seks løftestropper, som giver en optimal vægtfordeling under forflytningen. Løftestropperne giver flere muligheder til fastgørelse af sejlet.

Materialer

Stof: Polyester

Polstring: Polyethylen

Indledning

Den person, der benævnes "brugeren", er den person, der sidder i produktet. "Hjælperen" er den person, der anvender/betjener produktet.

Tilsigtede formål

Sejlet er et hjælpemiddel, der er beregnet til at mildne eller kompensere for en funktionsnedsættelse på grund af en skade eller et handicap. Produktet er designet til en person, der på grund af nedsat mobilitet eller fysisk styrke ikke er i stand til rejse sig og forflytte sig til/fra en seng, gulvet, en kørestol, en stol, et toilet eller lignende.

Tilsigtede bruger

Produktet kan anvendes til børn, voksne og ældre med behov for at blive løftet.

Tilsigtede miljø

Til indendørs brug i akut pleje, langvarig pleje og hjemmepleje.

Indikationer

Til brugere med behov for støtte til at blive løftet kortvarigt, f.eks. personer med begrænset mobilitet, som har brug for kropsstøtte under forflytninger. Ikke en udtømmende liste.

Produktets brugergruppe er baseret på individuel sundheds- og mobilitetsfunktion og ikke en specifik diagnose eller alder.

Kontraindikationer

Brugere med nedsat hovedstabilitet bør ikke bruge denne type sejle.

Forholdsregler

Sørg for, at sejlet passer til brugeren og løfteåget.

Krav til uddannelse

Kun hjælpere, der har læst og forstået brugervejledningen, må bruge produktet.

Sikkerhedsoplysninger

Både brugerens og hjælperens sikkerhed må aldrig bringes i fare – hvis du har mistanke om, at produktet har en funktionsfejl, skal du tage det ud af brug og mærke det "ude af drift" og ringe til din lokale distributør/repræsentant.



Sikkerhedsskilte, sikkerhedsforanstaltninger og advarselssymboler gives i den kontekst, der er relevant for den faktiske håndterings- og/eller driftssituation – det er obligatorisk at følge de givne instruktioner for at undgå farlige situationer.



Skilte, symboler og instruktioner, der er placeret på dette produkt, må aldrig tildækkes eller fjernes og skal forblive til stede og tydeligt læselige i hele produktets levetid. Ulæselige eller beskadigede skilte, symboler og instruktioner skal straks udskiftes eller repareres. Kontakt distributøren/repræsentanten for at få instruktioner.

Patientforflytning

Forflytning af en bruger vil altid involvere en vis risiko. Derfor skal der altid foretages en risikovurdering inde forflytningen.



Efterlad aldrig en bruger uden opsyn i en løftesituation.



Molift-sejle må kun anvendes til løftning af personer. Anvend aldrig sejlet til at løfte nogen form for genstande.

Risikovurdering

Foretag en risikovurdering af sejlet, den enkelte bruger og den planlagte forflytning, og dokumentér analysen. Som hjælper er du ansvarlig for brugerens sikkerhed.

Der skal tages beslutning om, hvorvidt det er nødvendigt med kun en eller flere hjælpere.

Planlæg forflytningen på forhånd for at sikre, at den sker så sikkert og problemfrit som muligt.

Husk at arbejde ergonomisk korrekt i henhold til lokale anbefalinger.



Før sejlet tages i brug, skal datoen for første brug noteres på mærkatene for periodisk inspektion.

Sejl

Kontrollér altid følgende før hver brug:

- at brugeren er i stand til at bruge sejlet.
- at modellen, størrelsen og stoffet er egnet til brugeren og forflytningssituationen.
- at sejlet er egnet til liften og løfteåget.
- at sejlet ikke har synlige skader eller trævler på sømme, stof, stropper og løkker.
- at løftestropperne er korrekt fastgjort til løfteågets kroge, før brugeren løftes.
- at hjulene på kørestolen eller sengen er låst under forflytningen. Hvis der anvendes en mobil lift, må hjulene på liften ikke være låst.



Hvis der konstateres sikkerhedsrisici ved inspektionen, skal sejlet øjeblikkeligt tages ud af drift og bortskaffes.



Anvend aldrig et fejlbehæftet eller beskadiget sejl, da det kan gå i stykker og forårsage personskade. Kassér og bortskaf beskadigede og gamle sejl.

Materialer

Alle anvendte materialer, der kommer i direkte kontakt med huden, er biologisk vurderet i henhold til relevante standarder. Brugere/hjælpere, der er allergiske over for et eller flere af materialerne, anbefales dog ikke at bruge produktet.

Tilbehør

Brugervejledninger, der leveres med tilbehør, skal læses og forstås før brug. Dette omfatter eventuelle begrænsninger i brug og kombinationer. Oplysninger om tilbehør findes på www.etac.com.

Kombinationer

Produktet kan kombineres med Molift-løfteåg og -lifte. Se kombinationslisten på side 59.

Erklæring om sejl- og liftkompatibilitet for andre producenter af lifte findes på www.etac.com.

Når produktet kombineres med andre produkter, må kombinationen ikke ændre produkternes tilsigtede formål eller ændre produkterne på en sådan måde, at overholdelsen af de gældende krav påvirkes. Den person/virksomhed, der er ansvarlig for kombinationen af produkterne, skal sikre, at de gældende krav er opfyldt.



Hvis den sikre arbejdsbelastning (SWL) er forskellig for liften, løfteåget og sejlet, skal den laveste sikre arbejdsbelastning altid anvendes.

Fejlfinding

Problem	Handling
Brugerens hoved kommer for tæt på løfteåget.	Prøv med en anden løftestrop for at forlænge afstanden til løfteåget. Eller prøv med en større størrelse.
Sejlet skærer ind i lysken.	Prøv en anden løftestrop for at åbne hoftevinklen. Sørg for, at sejlet er placeret lavt nok på brugerens ryg, når det sættes på. Eller prøv med en større størrelse.
Brugerens baller glider ned gennem åbningen i sejlet.	Sørg for, at sejlet er placeret lavt nok på brugerens ryg, når det sættes på. Eller prøv med en mindre størrelse. Sørg for, at brugeren ikke er iført for glat tøj.
Stropperne belastes ikke samtidigt.	Sørg for, at stropperne er fastgjort symmetrisk. Sørg for, at midten af sejlet er ved brugerens midterlinje.

Service, rengøring og vedligeholdelse

Ansvar for vedligeholdelse og periodiske inspektioner af produktet påhviler udelukkende ejeren af produktet. Hvis produktet ikke vedligeholdes i overensstemmelse med anvisningerne, kan det gå ud over brugerens og/eller hjælperens sikkerhed og kan påvirke produktets forventede brugslevetid.

Forventet brugslevetid

Produktet har en forventet brugslevetid på 1-5 år ved normal brug. Produktets brugslevetid kan variere afhængigt af brugshyppighed, belastning og vaske-/tørrehyppighed og -forhold.

Ved vask og tørring ved høje temperaturer slides materialet hurtigere.

Rengøring



60-85 °
140-185F



Max. 60 °
/140F



Periodisk inspektion

Der skal som minimum udføres periodisk inspektion hver sjette måned. Det kan være nødvendigt med hyppigere inspektion, hvis sejlet anvendes eller vaskes meget ofte. Se mærkaten for periodisk inspektion på sejlet og dokumentet for periodisk inspektion på www.etac.com.

Transport, opbevaring og bortskaffelse

Transport og opbevaring

Når produktet ikke er i brug, kan det opbevares under følgende betingelser:



Bortskaffelse

Produktet indeholder ingen farlige stoffer, der kræver særlig bortskaffelse. Bortskaf produktet i henhold til de gældende nationale bestemmelser.

Genbrug

Se genbrugsinstruktionerne på www.etac.com, og følg de gældende nationale bestemmelser.

Tekniske data

Størrelsesvejledning

Målene i tabellen på side 59 er vejledende. Den korrekte sejlstørrelse afhænger af brugerens vægt, funktion og kropsform. Se størrelsesguiden, og mål brugerens relevante mål i siddende stilling. Prøv sejlet med de mest hensigtsmæssige mål for at sikre, at det passer.

Maksimal brugervægt

max 500 kg
max 1100 lbs



Yleistä

Kiitos, että valitsit Etac-laitteen.

Tämä käyttöohje on luettava huolellisesti ennen laitteen käyttöä, sillä se sisältää tärkeitä turvallisuusohjeita ja ohjeita laitteen oikeaan käyttöön. Osoitteessa www.etac.com on kaikki asiaankuuluva tuotedokumentaatio, kuten käyttöohje, määräaikaistarkastuslomake ja kierrätysohjeet. Voit valita kielesi kohdasta "International" ja "Local websites".

Saat lisätietoja ja ohjeita myös tuote-etiketissä olevasta QR-koodista.

Tekijänoikeudet

Tämä asiakirja on Etac A/S:n omaisuutta. Sisältöä ei saa muuttaa kokonaan tai edes osittain ilman Etac A/S:n etukäteen antamaa lupaa.

Huomautus

Etac parantaa jatkuvasti laitteitaan ja ohjeitaan. Pidätämme siksi oikeuden muuttaa laitteitamme ja käyttöohjeitamme ilman ennakoilmoitusta.

Katso dokumentaation uusin versio osoitteesta www.etac.com.

CE Vaatimustenmukaisuusvakuutus

Tässä käyttöohjeessa mainittu laite ja sen eri mallit ovat lääkinällisistä laitteista annetun asetuksen (EU) 2017/745 mukaisia.

Laite on luokiteltu luokan I lääkinälliseksi laitteeksi.

Tuotetta koskevat standardit

Laite on testattu, ja se täyttää seuraavassa mainittujen standardien tämän tyyppiselle laitteelle asettamat vaatimukset:

- ISO 10535:2021 Apuvälineet – Nostolaitteet henkilöiden siirtoon – Vaatimukset ja testausmenetelmät.

Huomautus

Kaikista laitteeseen liittyvistä vakavista vaaratilanteista on ilmoitettava jälleenmyyjälle/edustajalle ja oman alueesi kansalliselle toimivaltaiselle viranomaiselle viipymättä. Paikallinen jälleenmyyjä/edustaja välittää tiedot valmistajalle.

Ennakkomyyntitiedot

Käy osoitteessa www.etac.com.

Laitteen kuvaus

Etacin valikoimaan kuuluu runsaasti erilaisia nostoliinoja erityyppisiä siirtoja varten. Molift RgoSling -sarja on suunniteltu tarjoamaan käyttäjille mukavuutta jakamalla paino ja paine tasaisesti. Molift RgoSling -nostoliinoja on saatavana eri kokoisina, mallisina ja eri materiaaleista valmistettuina. Katso kaikki mahdolliset vaihtoehdot osoitteesta www.etac.com.

Molift RgoSling MediumBack Plus tukee koko keskikehoa.

Nostoliinaa voidaan käyttää nostoon istuma- tai makuuasentoon ja siitä pois. Nostoliina on suunniteltu yhdistettäväksi 4-pisteliinatankoon.

Nostoliinassa on vakiona jalkatukiaukko, jossa on kaksi alahihnaa kummassakin jalkatuessa.

Edut

Nostoliina on pehmustettu ja siinä on kuusi nostohihnaa, jotka jakavat painon optimaalisesti siirron aikana.

Silmukkaliitännät tarjoavat useita vaihtoehtoja nostoliinan kiinnittämiseen.

Materiaalit

Kangas: Polyesteri

Pehmuste: Polyeteeni

Johdanto

Tässä käyttöohjeessa ”käyttäjä” on henkilö, joka istuu laitteessa. ”Hoitaja” on henkilö, joka käyttää laitetta.

Käyttötarkoitus

Nostoliina on apuväline, joka on tarkoitettu vammaan tai toimintakyvyn heikkenemisen aiheuttaman rajoituksen lievittämiseen tai korvaamiseen. Laitte on tarkoitettu henkilöille, jotka eivät pysty seisomaan ja siirtymään sängystä, lattialta, pyörätuolista, tuolista, WC-istuimelta tai vastaavasta liikkuvuuden tai fyysisen voiman heikentymisen vuoksi.

Käyttäjäkunta

Laitetta voidaan käyttää lapsille, aikuisille ja iäkkäille henkilöille, joita on tarpeen nostaa.

Käyttöympäristö

Sisäkäyttöön akuutissa hoidossa, pitkäaikaishoidossa ja kotihoidossa.

Käyttöaiheet

Käyttäjille, jotka tarvitsevat lyhytaikaista tukea nostamiseen, esim. henkilöille, joiden liikkuvuus on rajoittunut ja jotka tarvitsevat kehon tukea siirtämisen aikana. Ei kattava luettelo.

Laitteen käyttäjäryhmä perustuu yksilölliseen terveyteen ja liikkuvuuteen, ei erityiseen diagnoosiin tai ikään.

Vasta-aiheet

Käyttäjät, joiden pään vakaus on heikentynyt, eivät saa käyttää tämäntyyppistä nostoliinaa.

Varotoimet

Varmista, että nostoliina sopii käyttäjälle ja liina-tankoon.

Koulutusvaatimukset

Vain hoitajat, jotka ovat lukeneet ja ymmärtäneet käyttöohjeen, saavat käyttää laitetta.

Turvallisuustiedot

Käyttäjän tai hoitajan turvallisuutta ei saa koskaan vaarantaa. Jos epäilet, että laitteessa on toimintahäiriö, aseta se käyttökieltoon ja ota yhteyttä paikalliseen jälleenmyyjään/edustajaan.



Turvamerkinnot, varotoimet ja varoitusmerkit on annettu varsinaisen käsittelyn ja/tai käyttötilanteen varalta. Annettuja ohjeita on noudatettava vaarallisten tilanteiden välttämiseksi.



Tähän laitteeseen kiinnitettyjä merkkejä, symboleja ja ohjeita ei saa koskaan peittää tai poistaa, ja niiden on oltava helposti luettavissa laitteen koko käyttöiän ajan. Vaihda tai korjaa välittömästi lukukelvottomat tai vaurioituneet merkit, symbolit ja ohjeet. Pyydä ohjeita jälleenmyyjältä/edustajalta.

Potilaan siirtäminen

Käyttäjän siirtämiseen liittyy aina tietty riski. Siksi riskienarviointi on aina tehtävä ennen siirtoa.



Älä koskaan jätä käyttäjää ilman valvontaa, kun häntä nostetaan



Molift-liinoja saa käyttää ainoastaan ihmisten nostamiseen. Älä koskaan käytä liinaa minkäänlaisten esineiden nostamiseen.

Riskien arviointi

Arvioi nostoliinan, yksittäisen käyttäjän ja aiotun siirron riskit ja dokumentoi analyysisi. Hoitajana vastaat käyttäjän turvallisuudesta.

Päätä, tarvitaanko yksi vai useampi hoitaja.

Suunnittele siirto etukäteen, jotta se sujuu mahdollisimman turvallisesti ja sujuvasti.

Muista työskennellä ergonomisesti suositusten mukaisesti.



Merkitse ennen nostoliinan käyttöä määräraikaistarkastustarraan ensimmäisen käytön päivämäärä.

Liinat

Tarkista aina ennen jokaista käyttöä:

- että käyttäjä pystyy käyttämään kyseistä nostoliinaa
- että malli, koko ja kangas sopivat käyttäjälle ja siirtotilanteeseen
- että nostoliina sopii nostimeen ja nostokaareen
- ettei nostoliinassa ole näkyviä vaurioita tai rippaantumia saumoissa, kankaassa, hihnoissa tai lenkeissä
- että lenkkiliitännät on kiinnitetty oikein nostokaaren koukkuihin ennen käyttäjän nostamista
- että pyörätuolin tai sängyn pyörät on lukittu siirron ajaksi. Jos käytetään siirrettävää nostinta, nostimen pyöriä ei saa lukita.



Mikäli tarkastuksessa todetaan turvallisuusriski, nostoliina tulee poistaa viipymättä käytöstä ja hävittää.



Älä milloinkaan käytä viallista tai kulunutta nostoliinaa, sillä se saattaa rikkoutua ja aiheuttaa loukkaantumisia. Tuhoa ja heitä pois vahingoittuneet ja vanhat nostoliinat.

Materiaalit

Kaikki materiaalit, jotka joutuvat suoraan kosketukseen ihon kanssa, on testattu biologisesti asianmukaisten standardien mukaisesti. Käyttäjää/omaisia, jotka ovat allergisia jollekin materiaalille, ei suositella käyttämään laitetta.

Lisävarusteet

Lisävarusteiden mukana toimitetut käyttöohjeet on luettava ja ymmärrettävä ennen käyttöä. Tämä koskee myös mahdollisia käyttörajoituksia ja yhdistelmiä. Lisätietoja lisävarusteista on osoitteessa www.etac.com.

Combinations

Laitetta voidaan käyttää yhdessä Molift-nostopuomien ja -nostimien kanssa. Katso yhdistelmäluettelo sivulta 59.

Tietoja muiden valmistajien nostoliinojen ja nostimien yhteensopivuudesta on osoitteessa www.etac.com.

Jos laite yhdistetään muihin laitteisiin, yhdistäminen ei saa muuttaa tuotteiden käyttötarkoitusta tai tehdä tuotteisiin muutoksia, jotka voivat vaikuttaa sovellettavien vaatimusten täyttämiseen. Laitteiden yhdistämisestä vastaavan henkilön/yrityksen on varmistettava, että soveltuvat vaatimukset täyttyvät.



Jos turvallinen työkuorma (SWL) vaihtelee nostimen, nostokaaren ja nostoliinan välillä, on aina käytettävä pienintä kuormaa.

Vianetsintä

Ongelma	Toimenpide
Käyttäjän pää on liian lähellä liinatankoa.	Kokeile toista silmukkaliitintää pidentääksesi etäisyyttä liinatankoon. Muussa tapauksessa kokeile suurempaa kokoa.
Nostoliina painuu nivuseen.	Kokeile toista silmukkaliitintää lantion kulman avaamiseksi. Varmista, että nostoliina on riittävän alhaalla käyttäjän selkäpuolella, kun käytät sitä. Muussa tapauksessa kokeile suurempaa kokoa.
Käyttäjän pakarat liukuvat alas nostoliinan aukosta.	Varmista, että nostoliina on riittävän alhaalla käyttäjän selkäpuolella, kun käytät sitä. Muussa tapauksessa kokeile pienempää kokoa. Varmista, ettei käyttäjällä ole liikkaita vaatteita.
Hihnoja ei kuormiteta samanaikaisesti.	Varmista, että hihnat on kiinnitetty symmetrisesti. Varmista, että nostoliinan keskikohta on käyttäjän keskijalalla.

Huolto, puhdistus ja kunnossapito

Laitteen omistaja on täysin vastuussa laitteen kunnossapidosta ja säännöllisistä tarkastuksista. Jos laitetta ei huolleta ohjeiden mukaisesti, se voi vaarantaa käyttäjän ja/tai hoitajan turvallisuuden ja vaikuttaa laitteen odotettuun käyttöikään.

Arvioitu käyttöikä

Laitteen arvioitu käyttöikä on 1–5 vuotta normaalissa käytössä. Laitteen käyttöikä voi vaihdella käyttöiheyden, kuormituksen, pesu-/kuivaustiheyden ja olosuhteiden mukaan.

Pesu ja kuivaus korkeissa lämpötiloissa kuluttaa materiaalia nopeammin.

Määräaikaistarkastus

Vähintään 6 kuukauden välein on tehtävä määräaikaistarkastus. Jos nostoliinaa käytetään paljon tai se pestään tavallista useammin, on tarkastus tehtävä useammin. Katso nostoliinan määräaikaistarkastustarra ja määräaikaistarkastusasiakirja osoitteesta www.etac.com.

Puhdistus



60-85 °
140-185F



Max. 60 °
/140F



Kuljetus, säilytys ja hävittäminen

Kuljetus ja säilytys

Kun laite ei ole käytössä, sitä voidaan säilyttää seuraavissa olosuhteissa:



Hävittäminen

aite ei sisällä vaarallisia aineita, jotka vaativat erityistä hävittämistä. Hävitä laite voimassa olevien kansallisten määräysten mukaisesti.

Kierrätys

Katso kierrätysohjeet osoitteesta www.etac.com ja noudata voimassa olevia kansallisia määräyksiä.

Tekniset tiedot

Koko-opas

Taulukossa sivulla 59 esitetyt mitat ovat ohjeellisia. Oikea nostoliinan koko riippuu käyttäjän painosta, toiminnasta ja kehon muodosta. Tutustu kokoo-paaseen ja mittaa käyttäjän asiaankuuluvat mitat istuma-asennossa. Kokeile mahdollisimman sopivankokoista nostoliinaa ja varmista, että se sopii.

Suurin käyttäjän paino

max
500 kg



max
1100 lbs

Allgemeines

Vielen Dank, dass Sie sich für ein Produkt von Etac entschieden haben.

Dieses Handbuch muss vor der Inbetriebnahme des Produkts sorgfältig durchgelesen werden, da es wichtige Sicherheitsinformationen und Anweisungen zur korrekten Verwendung des Produkts enthält. Auf www.etac.com finden Sie alle relevanten Produktdokumentationen, z. B. das Benutzerhandbuch, das Formular für die regelmäßige Inspektion und Recyclinganweisungen. Sie können Ihre Sprache über den Link „International“ und „Local websites“ auswählen.

Weitere Informationen und Anleitungen finden Sie auch über den QR-Code auf dem Produktetikett.

Copyright

Dieses Dokument ist Eigentum von Etac A/S. Der Inhalt darf ohne vorherige Genehmigung von Etac A/S weder ganz noch teilweise geändert werden.

Haftungsausschluss

Etac arbeitet kontinuierlich an der Verbesserung der von uns bereitgestellten Produkte und Informationen. Wir behalten uns daher das Recht vor, unsere Produkte und Gebrauchsanweisungen ohne vorherige Ankündigung zu ändern.

Die neueste Version der Dokumentation finden Sie unter www.etac.com.

CE Konformitätserklärung

Das in diesem Handbuch genannte Produkt und seine verschiedenen Modelle entsprechen der Medizinprodukteverordnung (EU) 2017/745.

Das Produkt ist als Medizinprodukt der Klasse I klassifiziert.

Produktnormen

Das Produkt wurde geprüft und entspricht den Anforderungen, die für diesen Produkttyp in den folgenden Normen gelten:

- ISO 10535:2021 Hilfsmittel – Lifter zum Transfer von Menschen – Anforderungen und Prüfverfahren.

Hinweis

Jeder schwerwiegende Vorfall, der sich im Zusammenhang mit dem Produkt ereignet hat, sollte zeitnah Ihrem Vertriebshändler/Vertreter und der zuständigen nationalen Behörde in Ihrer Region gemeldet werden. Der Vertriebshändler/Vertreter vor Ort leitet die Informationen an den Hersteller weiter.

Vorverkaufsinformationen

Besuchen Sie www.etac.com.

Produktbeschreibung

Etac bietet eine breite Auswahl von Hebetüchern für Transfers aller Art an. Die Molift RgoSling-Serie wurde entwickelt, um den Benutzern hohen Komfort zu bieten, indem Gewicht und Druck gleichmäßig verteilt werden. Molift RgoSlings sind in verschiedenen Größen, Modellen und Materialien erhältlich. Eine vollständige Übersicht der möglichen Varianten finden Sie unter www.etac.com.

Molift RgoSling MediumBack Plus stützt den gesamten Rumpf.

Das Hebetuch kann sowohl für das Heben in eine Sitz- oder Liegeposition als auch aus einer Sitz- oder Liegeposition heraus eingesetzt werden. Das Hebetuch ist für die Kombination mit einem 4-Punkt-Hebelbügel ausgelegt.

Das Hebetuch verfügt über eine geteilte Beinauflage mit normaler Öffnung mit zwei unteren Gurten an jeder Beinauflage.

Vorteile

Das Hebetuch ist gepolstert und verfügt über sechs Hebegurte, die eine optimale Gewichtsverteilung während des Transfers gewährleisten.

Die Schlaufenverbindungen bieten mehrere Möglichkeiten zur Befestigung des Hebetuchs.

Material

Stoff: Polyester

Polsterung: Polyethylen

Einleitung

Mit „Benutzer“ wird die Person bezeichnet, die im Produkt sitzt. Die „Pflegerperson“ ist die Person, die das Produkt anlegt.

Bestimmungsgemäßer Gebrauch

Das Hebetuch ist ein Hilfsmittel zur Unterstützung von Menschen mit Funktionsbeeinträchtigungen aufgrund von Verletzungen oder Behinderungen. Das Produkt ist für Personen vorgesehen, die aufgrund eingeschränkter Mobilität oder körperlicher Kraft nicht aufrecht stehen können und sich nicht selbstständig vom/zum Bett, Fußboden, Rollstuhl, Stuhl, WC usw. bewegen können.

Vorgesehener Benutzer

Das Produkt kann für Kinder, Erwachsene und ältere Menschen verwendet werden, die gehoben werden müssen.

Bestimmungsgemäße Anwendungsumgebung

Zur Verwendung in Innenräumen in der Akut-, Langzeit- und häuslichen Pflege.

Indikationen

Für Benutzer, die auf Hilfe durch kurzzeitiges Anheben angewiesen sind, z. B. Personen mit eingeschränkter Mobilität und solche, die beim Umlagern bzw. Transfer Unterstützung benötigen. Keine vollständige Aufzählung.

Die für das Produkt vorgesehene Benutzergruppe richtet sich nach dem individuellen Gesundheitszustand und der Bewegungsfähigkeit und nicht nach einer spezifischen Diagnose oder nach dem Alter.

Kontraindikationen

Benutzer mit eingeschränkter Kopfstabilität sollten dieses Hebetuch nicht verwenden.

Vorsichtsmaßnahmen

Das Hebetuch muss für Benutzer und Hebebügel passend sein.

Schulungsanforderungen

Nur Pflegerpersonen, die die Bedienungsanleitung gelesen und verstanden haben, dürfen das Produkt verwenden.

Sicherheitsinformationen

Die Sicherheit des Benutzers und der Pflegerperson darf niemals gefährdet werden. Wenn Sie vermuten, dass das Produkt eine Fehlfunktion aufweist, müssen Sie es stilllegen, mit „außer Betrieb“ kennzeichnen und Ihren zuständigen Vertriebshändler/Vertreter kontaktieren.



Sicherheitsschilder, Sicherheitsmaßnahmen und Warnsymbole werden je nach tatsächlicher Einsatz- und/oder Betriebssituation bereitgestellt – es ist zwingend erforderlich, dass die gegebenen Anweisungen befolgt werden, um gefährliche Situationen zu vermeiden.



Die auf dem Produkt angebrachten Zeichen, Symbole und Hinweise dürfen niemals abgedeckt oder entfernt werden und müssen während der gesamten Lebensdauer des Produkts vorhanden und deutlich lesbar sein. Unleserliche oder beschädigte Schilder, Symbole und Anweisungen sofort ersetzen oder reparieren. Wenden Sie sich für Anweisungen an Ihren Vertriebshändler/Vertreter.

Patiententransfer

Der Transfer eines Benutzers stellt immer ein gewisses Risiko dar. Daher muss vor einem Transfer immer eine Risikobewertung durchgeführt werden.



Lassen Sie einen Benutzer beim Anheben nie unbeaufsichtigt.



Molift Hebetücher dürfen ausschließlich zum Heben von Menschen verwendet werden. Verwenden Sie das Hebetuch niemals zum Heben von Gegenständen jeglicher Art.

Risikobewertung

Führen Sie eine Risikobewertung in Bezug auf das Hebetuch, den jeweiligen Benutzer und den beabsichtigten Transfer durch und dokumentieren Sie Ihre Analyse. Als Pflegerperson sind Sie für die Sicherheit des Patienten verantwortlich.

Es obliegt Ihrer Verantwortung zu entscheiden, ob mehr als eine Pflegerperson erforderlich ist.

Planen Sie den Transfer im Voraus, um sicherzustellen, dass alles so sicher und störungsfrei wie nur möglich abläuft.

Denken Sie daran, ergonomisch gemäß den lokalen Empfehlungen zu arbeiten.



Vermerken Sie vor Inbetriebnahme des Hebetuchs das Datum der erstmaligen Verwendung auf dem Schild für die regelmäßige Inspektion.

Hebetücher

Immer prüfen – vor jedem Gebrauch:

- Der Benutzer verfügt über die erforderlichen Fähigkeiten zur Anwendung des betreffenden Hebetuchs.
- Modell, Größe und Stoff sind für den Benutzer und die Transfersituation geeignet.
- Das Hebetuch ist für den Lifter und den Hebebügel geeignet.
- Das Hebetuch weist keine sichtbaren Schäden oder Ausfransungen an Nähten, Stoff, Gurten und Schlaufen auf.
- Die Schlaufenverbindungen müssen vor dem Heben des Benutzers ordnungsgemäß an den Haken des Hebebügels befestigt sein.
- Die Räder am Rollstuhl oder Bett sind während des Transfers arretiert. Bei Verwendung eines mobilen Lifters dürfen die Räder des Lifters nicht arretiert sein.



Sollten bei der Inspektion Sicherheitsrisiken festgestellt werden, muss das Hebetuch sofort außer Betrieb genommen und entsorgt werden.



Benutzen Sie niemals ein fehlerhaftes oder beschädigtes Hebetuch, da dies reißen und zu Verletzungen führen kann. Zerschneiden und entsorgen Sie beschädigte und alte Hebetücher.

Material

Alle verwendeten Materialien, die direkten Kontakt mit der Haut haben, sind nach den einschlägigen Normen biologisch bewertet und evaluiert. Benutzern/Pflegepersonen, die allergisch auf eines der Materialien reagieren, wird jedoch geraten, das Produkt nicht zu verwenden.

Zubehör

Die mit dem Zubehör gelieferten Benutzerhandbücher müssen vor der Verwendung gelesen und verstanden worden sein. Dazu gehören auch Nutzungs- und Kombinationseinschränkungen. Informationen über Zubehör finden Sie auf www.etc.com.

Kombinationen

Dieses Produkt ist mit Hebetüchern und Liftern des Molift-Sortiments kombinierbar. Siehe Kombinationsliste auf Seite 59.

Eine Erklärung zur Kompatibilität von Hebetuch und Lifter für andere Lifterhersteller finden Sie unter www.etc.com.

Bei der Kombination des Produkts mit anderen Produkten dürfen durch die Kombination der vorgesehene Verwendungszweck der Produkte nicht verändert und die Produkte nicht derart modifiziert werden, dass die Einhaltung der geltenden Anforderungen beeinträchtigt werden kann. Die für die Kombination der Produkte verantwortliche Person/Firma muss sicherstellen, dass die geltenden Anforderungen erfüllt werden.



Wenn die sichere Traglast (SWL) von Lifter, Hebebügel und Hebetuch unterschiedlich ist, sollte immer mit der niedrigsten Last gearbeitet werden.

Problembehandlung

Problem	Maßnahme
Der Kopf des Benutzers kommt zu nah an den Hebebügel.	Versuchen Sie es mit einer anderen Schlaufenverbindung, um den Abstand zum Hebebügel zu vergrößern. Alternativ können Sie eine größeren Größe ausprobieren.
Das Hebetuch schneidet an der Leiste ein.	Versuchen Sie es mit einer anderen Schlaufenverbindung, um den Hüftwinkel zu öffnen. Stellen Sie sicher, dass das Hebetuch niedrig genug am Rücken des Benutzers positioniert ist, wenn Sie es anlegen. Alternativ können Sie eine größeren Größe ausprobieren.
Das Gesäß des Benutzers rutscht an der Öffnung des Hebetuchs nach unten.	Stellen Sie sicher, dass das Hebetuch niedrig genug am Rücken des Benutzers positioniert ist, wenn Sie es anlegen. Alternativ können Sie eine kleinere Größe ausprobieren. Stellen Sie sicher, dass der Benutzer keine Kleidung aus rutschigem Material trägt.

Problem	Maßnahme
Die Gurte werden nicht gleichzeitig belastet.	Stellen Sie sicher, dass die Gurte symmetrisch angebracht sind. Stellen Sie sicher, dass die Mitte des Hebetuchs an der Mittellinie des Benutzers ausgerichtet ist.

Service, Reinigung und Wartung

Wartung und regelmäßige Inspektionen des Produkts liegen in der alleinigen Verantwortung des Besitzers des Produkts. Eine Nichtbefolgung der Anweisungen zur Wartung des Produkts kann die Sicherheit des Benutzers und/oder der Pflegeperson gefährden und die erwartete Lebensdauer des Produkts beeinträchtigen.

Erwartete Lebensdauer

Das Produkt hat bei normalem Gebrauch eine erwartete Lebensdauer von 1 bis 5 Jahren. Die Lebensdauer des Produkts kann je nach Nutzungshäufigkeit, Belastung sowie Häufigkeit und Bedingungen der Reinigung/Trocknung variieren. Bei Reinigung und Trocknung bei hohen Temperaturen verschleißt das Material schneller.

Reinigung



60-85 °
140-185F



Max. 60 °
/140F



Regelmäßige Inspektionen

Die regelmäßige Inspektion muss mindestens alle 6 Monate durchgeführt werden. Wenn das Hebetuch über den normalen Gebrauch hinaus öfter eingesetzt oder gewaschen wird, sind möglicherweise häufigere Inspektionen erforderlich. Siehe das Schild für die regelmäßige Inspektion auf dem Hebetuch und das Dokument für die regelmäßige Inspektion auf www.etac.com.

Transport, Lagerung und Entsorgung

Transport und Lagerung

Wenn das Produkt nicht verwendet wird, kann es unter folgenden Bedingungen gelagert werden:



Entsorgung

Das Produkt enthält keine Gefahrstoffe, die einer Sonderentsorgung bedürfen. Entsorgen Sie das Produkt gemäß den in Ihrem Land geltenden Bestimmungen.

Recycling

Beachten Sie die Recyclinganweisungen auf www.etac.com und befolgen Sie die in Ihrem Land geltenden Vorschriften.

Technische Daten

Anleitung zur Größenbestimmung

Die Abmessungen in der Tabelle auf Seite 59 dienen zur Orientierung. Die richtige Hebetuchgröße hängt von dem Gewicht, den funktionellen Fähigkeiten und der Körperform des Benutzers ab. Konsultieren Sie die Größentabelle und messen Sie die relevanten Maße des Benutzers im Sitzen. Probieren Sie das Hebetuch mit den Abmessungen aus, die am besten mit denen des Benutzers übereinstimmen.

Maximales Benutzergewicht

max 500 kg
max 1100 lbs

Algemeen

Hartelijk dank dat u voor een hulpmiddel van Etac hebt gekozen.

Voordat u het hulpmiddel in gebruik neemt, moet u deze handleiding zorgvuldig doorlezen. Deze bevat belangrijke veiligheidsinformatie en aanwijzingen voor een correct gebruik van het hulpmiddel. Ga naar www.etac.com voor alle relevante productdocumentatie, zoals de gebruikershandleiding, het periodieke inspectieformulier en instructies voor recycling. U kunt uw taal selecteren via de links 'International' en 'Local websites'.

U kunt ook de QR-code op het productlabel raadplegen voor meer informatie en instructies.

Auteursrecht

Dit document is eigendom van Etac A/S. De inhoud mag niet geheel of gedeeltelijk worden gewijzigd zonder voorafgaande toestemming van Etac A/S.

Vrijwaring

Etac werkt continu aan verbeteringen van onze hulpmiddelen en informatie. Wij behouden ons daarom het recht voor om onze hulpmiddelen en gebruiksaanwijzingen zonder voorafgaande kennisgeving te wijzigen.

Ga naar www.etac.com voor de recentste versie van de documentatie.

CE Conformiteitsverklaring

Het hulpmiddel dat in deze handleiding wordt vermeld en de verschillende modellen ervan voldoen aan de Verordening (EU) 2017/745 betreffende medische hulpmiddelen.

Het hulpmiddel is geclassificeerd als een medisch hulpmiddel van klasse I.

Productnormen

Het hulpmiddel is getest en voldoet aan de vereisten die van toepassing zijn op dit type hulpmiddel in de volgende normen:

- ISO 10535:2021 Ondersteunende producten – Tilliften voor het verplaatsen van mensen - Eisen en beproevingsmethoden.

Let op

Elk ernstig incident dat zich heeft voorgedaan met betrekking tot het hulpmiddel moet tijdig worden gemeld aan uw distributeur/vertegenwoordiger en de nationale bevoegde autoriteit in uw regio. De distributeur/vertegenwoordiger zal die informatie doorgeven aan de fabrikant.

Voorverkoopinformatie

Ga naar www.etac.com.

Beschrijving hulpmiddel

Etac heeft een breed assortiment tilbanden voor verschillende transfertypes. De Molift RgoSling-serie is ontworpen om gebruikers een hoog comfortniveau te bieden door het gewicht en de druk gelijkmatig te verdelen. Molift RgoSlings zijn verkrijgbaar in verschillende maten, modellen en materialen. Zie www.etac.com voor een volledig overzicht van de mogelijke varianten.

De Molift RgoSling MediumBack Plus ondersteunt de gehele romp.

De tilband kan worden gebruikt om gebruikers in en uit een zittende of liggende positie te tillen. De tilband is ontworpen voor gebruik met een 4-punts tiljuk.

De tilband heeft een beenondersteuning in twee delen met standaard opening, met twee onderbanden op elke beensteun.

Voordelen

De tilband is gepolsterd en heeft zes tilbanden voor een optimale verdeling van het gewicht tijdens de transfer.

De lusverbindingen bieden meerdere opties voor bevestiging van de tilband.

Materialen

Stof: Polyester

Polstering: Polyethyleen

Inleiding

De persoon die als 'de gebruiker' wordt aangeduid, is de persoon die op het product zit. 'De verzorger' is de persoon die het product aanbrengt.

Beoogd doel

De tilband is een hulpmiddel dat bedoeld is om een functiebeperking als gevolg van een ongeluk of een beperking te verlichten of te compenseren. Het hulpmiddel is ontworpen voor personen die vanwege een verminderde mobiliteit of fysieke kracht niet in staat zijn om op te staan en zichzelf te verplaatsen naar/vanuit een bed, de vloer, een rolstoel, een stoel, een toilet of soortgelijk.

Beoogde gebruiker

Het hulpmiddel kan worden gebruikt voor kinderen, volwassenen en ouderen die getild moeten worden.

Beoogde omgeving

Voor gebruik binnenshuis in de acute en langdurige zorg en thuiszorg.

Indicaties

Voor gebruikers die gedurende korte tijd ondersteuning nodig hebben bij het tillen, bv. personen met beperkte mobiliteit die tijdens transfers lichaamsondersteuning nodig hebben. Dit is geen complete lijst.

De gebruikersgroep voor het hulpmiddel is gebaseerd op individuele gezondheid en mobiliteit, en niet op een specifieke diagnose of leeftijd.

Contra-indicaties

Gebruik dit type tilband niet bij gebruikers met verminderde hoofdstabiliteit.

Voorzorgsmaatregelen

Zorg ervoor dat de tilband geschikt is voor de gebruiker en het tiljuk.

Opleidingseisen

Alleen verzorgers die de gebruikershandleiding hebben gelezen en begrepen, mogen het hulpmiddel gebruiken.

Veiligheidsinformatie

De veiligheid van zowel de gebruiker als de verzorger mag nooit in gevaar worden gebracht. Als u vermoedt dat het hulpmiddel een defect heeft, moet u het in quarantaine plaatsen en contact opnemen met uw lokale distributeur/vertegenwoordiger.



Veiligheidstekens, veiligheidsmaatregelen en waarschuwingssymbolen worden gegeven in de context die relevant is voor de feitelijke hantering en/of gebruikssituatie – het is verplicht de gegeven instructies op te volgen om gevaarlijke situaties te voorkomen.



Tekens, symbolen en instructies op dit hulpmiddel mogen nooit worden afgedekt of verwijderd en moeten gedurende de hele levensduur van het hulpmiddel aanwezig en duidelijk leesbaar blijven. Vervang of repareer onleesbare of beschadigde tekens, symbolen en instructies onmiddellijk. Neem contact op met uw distributeur/vertegenwoordiger voor instructies.

Transfer van zorgvragers

De transfer van een gebruiker houdt altijd een bepaald risico in. Daarom moet er altijd een risico-beoordeling worden uitgevoerd voordat de transfer wordt uitgevoerd.



Laat een gebruiker nooit zonder toezicht achter in de tilvoorziening.



Molift-tilbanden mogen alleen worden gebruikt voor het optillen van personen. Gebruik de tilband nooit om voorwerpen te tillen of te verplaatsen.

Risicobeoordeling

Doe een risicobeoordeling van de tilband, de individuele gebruiker en de beoogde transfer en documenteer uw analyse. U bent als verzorger verantwoordelijk voor de veiligheid van de gebruiker.

Beoordeel of er een of meerdere verzorgers nodig zijn.

Plan de transfer zodat die zo veilig en gemakkelijk mogelijk verloopt.

Denk eraan om ergonomisch te werken volgens de lokale aanbevelingen.



Voordat u de tilband in gebruik neemt, moet u de datum van het eerste gebruik op het etiket voor periodieke inspectie noteren.

Tilbanden

Controleer altijd, vóór elk gebruik:

- of de gebruiker geschikt is voor de tilband.
- of het model, de maat en de stof geschikt zijn voor de gebruiker en de transfersituatie.
- of de tilband geschikt is voor de tillift en het tiljuk.
- of de tilband geen zichtbare schade of rafels vertoont aan naden, stof, banden en lussen.
- of de lusverbindingen goed aan de haken van het tiljuk zijn bevestigd voordat u de gebruiker optilt.
- of de wielen van de rolstoel of het bed tijdens de transfer geblokkeerd zijn. Bij gebruik van een mobiele tillift mogen de wielen van de tillift niet geblokkeerd zijn.



Als uit de inspectie risico's voor de veiligheid blijken, moet de tilband onmiddellijk buiten gebruik worden genomen en weggegooid.



Gebruik nooit een versleten of beschadigde tilband omdat dit tot letsel bij de patiënt kan leiden. Vernietig en verwijder beschadigde en oude tilbanden.

Materialen

Alle gebruikte materialen die in direct contact met de huid komen, zijn biologisch getest en beoordeeld volgens de relevante normen. Gebruikers/verzorgers die allergisch zijn voor een van de materialen, wordt echter aanbevolen het hulpmiddel niet te gebruiken.

Accessoires

De gebruikershandleidingen die bij de accessoires worden geleverd, moeten vóór gebruik worden gelezen en begrepen. Dit geldt ook voor gebruiksbepalingen en combinaties. Informatie over accessoires vindt u op www.etac.com.

Combinaties

Dit hulpmiddel is te combineren met Molift-tilbanden en -tilliften. Zie de combinatielijst op pagina 59.

Informatie over de compatibiliteit van tilbanden en tilliften van andere fabrikanten vindt u op www.etac.com.

Als het hulpmiddel met andere hulpmiddelen wordt gecombineerd, mag deze combinatie het beoogde doel van de hulpmiddelen niet veranderen of de hulpmiddelen zodanig wijzigen dat niet kan worden gegarandeerd dat de combinatie aan de toepasselijke eisen voldoet. De persoon die/het bedrijf dat verantwoordelijk is voor de combinatie van de hulpmiddelen moet ervoor zorgen dat aan de toepasselijke vereisten wordt voldaan.



Als de veilige werkbelasting (SWL) van de tillift, het tiljuk en de tilband niet hetzelfde is, moet altijd de laagste belasting worden aangehouden.

Problemen oplossen

Probleem	Actie
Het hoofd van de gebruiker komt te dicht bij het tiljuk.	Probeer een andere lusverbinding om de afstand tot het tiljuk te vergroten. Probeer anders een grotere maat.
De tilband snijdt in de lies.	Probeer een andere lusverbinding om de hoek van de heup te vergroten. Controleer of de tilband bij het aanbrengen laag genoeg op de rug van de gebruiker is geplaatst. Probeer anders een grotere maat.
De billen van de gebruiker glijden omlaag door de opening in de tilband.	Controleer of de tilband bij het aanbrengen laag genoeg op de rug van de gebruiker is geplaatst. Probeer anders een kleinere maat. Zorg ervoor dat de gebruiker geen gladde kleding draagt.
De banden worden niet tegelijkertijd belast.	Controleer of de banden symmetrisch zijn bevestigd. Controleer of het midden van de tilband zich ter hoogte van de middellijn van de gebruiker bevindt.

Service, reiniging en onderhoud

Onderhoud en periodieke inspecties van het hulpmiddel vallen volledig onder de verantwoordelijkheid van de eigenaar van het hulpmiddel. Als een hulpmiddel niet volgens de instructies wordt onderhouden, kan dit de veiligheid van de gebruiker en/of verzorger in gevaar brengen en de verwachte levensduur van het hulpmiddel beïnvloeden.

Verwachte levensduur

Het hulpmiddel heeft bij normaal gebruik een verwachte levensduur van 1 à 5 jaar. De levensduur van het hulpmiddel kan variëren afhankelijk van de gebruiksfrequentie, de belasting, de was-/droogfrequentie en de omstandigheden.

Bij wassen en drogen op hoge temperaturen slijt het materiaal sneller.

Periodieke inspectie

Om de 6 maanden dient er een periodieke inspectie te worden uitgevoerd. Het kan noodzakelijk zijn om dit interval te verkorten als de tilband onder zware omstandigheden wordt gebruikt of gewassen. Zie het etiket voor periodieke inspectie op de tilband en het document voor periodieke inspectie op www.etc.com.

Reinigen



60-85 °
140-185F



Max. 60 °
/140F



Transport, opslag en verwijdering

Transport en opslag

Wanneer het hulpmiddel niet in gebruik is, kan het onder de volgende omstandigheden worden opgeslagen:

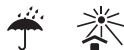

Afvoeren

Het hulpmiddel bevat geen gevaarlijke stoffen die op een speciale manier moeten worden afgevoerd. Voer het apparaat af in overeenstemming met de geldende nationale voorschriften.

Recycling

Zie de recyclinginstructies op www.etc.com en volg de nationale voorschriften die van toepassing zijn.

Technische gegevens

Richtlijnen voor maten

De afmetingen in de tabel op pagina 59 moeten als referentie worden gebruikt. De juiste tilbandmaat hangt af van het gewicht, de functie en de lichaamsvorm van de gebruiker. Raadpleeg de maattabel en meet de relevante afmetingen van de gebruiker zittend. Probeer de tilband die het beste aansluit bij de gemeten waarden om ervoor te zorgen dat de tilband goed past.

Maximaal gebruikersgewicht

max 500 kg
max 1100 lbs

Généralités

Nous vous remercions d'avoir choisi un produit Etac.

Lisez attentivement ce manuel avant de commencer à utiliser le dispositif, car il contient des informations de sécurité importantes et des instructions sur l'utilisation correcte du dispositif. Rendez-vous sur www.etac.com pour obtenir toute la documentation pertinente sur le produit, par exemple le manuel d'utilisation, le formulaire d'inspection périodique et les instructions de recyclage. Vous pouvez sélectionner votre langue en cliquant sur « International » puis en sélectionnant un site Web local.

Vous pouvez également consulter le code QR sur l'étiquette du produit pour plus d'informations et d'instructions.

Copyright

Ce document est la propriété d'Etac A/S. Le contenu ne doit pas être modifié en tout ou en partie sans l'accord préalable d'Etac A/S.

Avertissement

Etac améliore en permanence ses dispositifs et ses informations. C'est pourquoi nous nous réservons le droit de modifier sans préavis nos dispositifs et leur mode d'emploi.

Rendez-vous sur www.etac.com pour obtenir la dernière version de la documentation.

CE Déclaration de conformité

Le dispositif mentionné dans ce manuel et ses différents modèles sont conformes au Règlement (UE) 2017/745 relatif aux dispositifs médicaux.

Le dispositif est classé comme dispositif médical de classe I.

Normes relatives au produit

Le dispositif a été testé et est conforme aux exigences applicables à ce type de dispositif dans les normes mentionnées ci-dessous:

- ISO 10535:2021 Produits d'assistance —
Lève-personnes pour transférer des personnes
— Exigences et méthodes d'essais.

Avis

Tout incident grave survenu en lien avec le dispositif doit être signalé à votre distributeur/représentant et à l'autorité nationale compétente dans votre région dans les meilleurs délais. Le distributeur/représentant local transmettra les informations au fabricant.

Informations relatives à la prévente

Rendez-vous sur www.etac.com.

Description du dispositif

Etac propose une grande variété de harnais convenant à divers types de transferts. La gamme Molift RgoSling est conçue pour offrir un confort élevé aux utilisateurs en répartissant uniformément le poids et la pression. Les harnais Molift RgoSling sont disponibles en plusieurs tailles, modèles et matériaux. Consultez le site www.etac.com pour obtenir un aperçu complet des variantes possibles.

Le Molift RgoSling MediumBack Plus soutient l'ensemble du tronc.

Le harnais peut être utilisé pour le levage depuis et vers une position assise et/ou couchée. Le harnais est conçu pour être utilisé avec un dispositif de suspension à 4 points.

Le harnais est doté d'un support de jambes séparé standard avec deux sangles inférieures sur chaque support de jambes.

Avantages

Le harnais est matelassé et comporte six sangles de levage qui assurent une répartition optimale du poids pendant le transfert.

Les boucles de fixation offrent plusieurs options de fixation du harnais.

Matériaux

Tissu : polyester

Rembourrage : polyéthylène

Introduction

La personne désignée comme « l'utilisateur » correspond à la personne assise sur le produit. « Le soignant » est la personne qui applique le produit.

Usage prévu

Le harnais est un dispositif d'assistance destiné à soulager ou à compenser une déficience fonctionnelle due à une blessure ou à un handicap. Le dispositif est conçu pour une personne qui n'est pas capable de se lever et de se déplacer vers/depuis un lit, le sol, un fauteuil roulant, un fauteuil, des toilettes ou un équipement similaire, en raison d'une mobilité réduite ou d'une force physique réduite.

Utilisateur prévu

Le dispositif peut être utilisé pour les enfants, les adultes et les personnes âgées qui ont besoin d'un soutien pour être soulevés.

Environnement prévu

Pour une utilisation intérieure en soins de courte durée, soins de longue durée et soins à domicile.

Indications

Destiné aux utilisateurs qui ont besoin d'un soutien pour être soulevés pendant une courte durée, par exemple les personnes à mobilité réduite qui ont besoin d'un soutien du corps pendant les transferts. Liste non exhaustive.

Le groupe d'utilisateurs du dispositif repose sur l'état de santé et la mobilité de chacun, non sur un diagnostic ou un âge spécifique.

Contre-indications

Les utilisateurs dont la tête est moins stable ne doivent pas utiliser ce type de harnais.

Précautions d'emploi

Assurez-vous que le harnais est adapté à l'utilisateur et au dispositif de suspension.

Exigences de formation

Seul le personnel soignant ayant lu et compris le manuel d'utilisation est autorisé à utiliser le dispositif.

Informations relatives à la sécurité

La sécurité de l'utilisateur et du soignant ne doit jamais être compromise. Si vous pensez que le dispositif présente un dysfonctionnement, vous devez le mettre en quarantaine, le signaler comme « hors service » et appeler votre distributeur/représentant local.



Les panneaux de sécurité, les mesures de sécurité et les symboles d'avertissement sont donnés dans un contexte applicable à la situation réelle de manipulation et/ou d'utilisation – il est obligatoire de suivre les instructions données pour éviter les situations dangereuses.



Les signes, symboles et instructions apposés sur ce dispositif ne doivent jamais être recouverts ni retirés et doivent rester présents et clairement lisibles pendant toute la durée de vie du dispositif. Remplacez ou réparez immédiatement les signes, symboles et instructions illisibles ou endommagés. Contactez votre distributeur/représentant pour obtenir des instructions.

Transfert d'un patient

Le transfert d'un utilisateur présente toujours un certain risque. Par conséquent, une évaluation des risques doit toujours être effectuée avant le transfert.



Ne laissez jamais un utilisateur sans surveillance en cours de levage.



Les harnais Molift peuvent uniquement être utilisés pour lever des personnes. N'utilisez jamais ces harnais pour lever des objets, quels qu'ils soient.

Évaluation des risques

Procédez à une évaluation des risques liés au harnais, à l'utilisateur individuel et au transfert prévu et documentez votre analyse. Le soignant est responsable de la sécurité de l'utilisateur.

Décidez du nombre de soignants nécessaires.

Planifiez le transfert afin de garantir une procédure aussi sûre et fluide que possible.

Pensez à travailler de façon ergonomique conformément aux recommandations locales.



Avant d'utiliser le harnais, marquez la date de première utilisation sur l'étiquette d'inspection périodique.

Harnais

Avant chaque utilisation, vérifiez toujours :

- que l'utilisateur présente les aptitudes requises à l'utilisation du harnais.
- que le modèle, la taille et le tissu sont adaptés à l'utilisateur et à la situation de transfert.
- que le harnais est adapté au lève-personne et au dispositif de suspension.
- que le harnais ne présente pas de dommages visibles ou d'effilochage des coutures, du tissu, des sangles et des boucles.
- que les boucles de fixation sont correctement attachées aux crochets du dispositif de suspension avant de lever l'utilisateur.
- que les roues du fauteuil roulant ou du lit sont verrouillées pendant le transfert. En cas d'utilisation d'un lève-personne mobile, les roues du lève-personne ne doivent pas être bloquées.



Si l'inspection met en évidence un quelconque risque pour la sécurité, le harnais doit être immédiatement mis hors service et éliminé.



N'utilisez jamais de harnais défectueux ou endommagé qui risquerait de se déchirer ou de provoquer des blessures. Détruisez et jetez les harnais endommagés ou usés.

Matériaux

Tous les matériaux utilisés qui doivent être en contact direct avec la peau sont testés biologiquement conformément aux normes en vigueur. Cependant, il est recommandé aux utilisateurs/soignants allergiques à l'un des matériaux de ne pas utiliser le dispositif.

Accessoires

Les manuels d'utilisation fournis avec les accessoires doivent être lus et compris avant utilisation. Cela inclut toutes les limitations d'utilisation et les combinaisons. Des informations sur les accessoires sont disponibles sur www.etac.com.

Combinaisons

Ce dispositif peut être combiné avec les dispositifs de suspension et les lève-personnes Molift. Voir la liste des combinaisons à la page 59.

Des déclarations sur la compatibilité des harnais et des lève-personnes avec des lève-personnes d'autres fabricants sont disponibles sur www.etac.com.

En cas de combinaison du dispositif avec d'autres dispositifs, la combinaison ne doit pas modifier la destination des dispositifs ou modifier les dispositifs d'une manière qui pourrait affecter la conformité aux exigences applicables. La personne/l'entreprise responsable de la combinaison des dispositifs doit s'assurer que les exigences applicables sont respectées.



If safe working load (SWL) differs between hoist, sling bar and sling, the lowest load should always be used.

Dépannage

Problème	Action
La tête de l'utilisateur s'approche trop près du dispositif de suspension.	Essayez une autre boucle de fixation pour augmenter la distance jusqu'au dispositif de suspension. Sinon, essayez une taille plus grande.
Le harnais blesse l'utilisateur à l'aîne.	Essayez une autre boucle de connexion pour ouvrir l'angle au niveau de la hanche. Assurez-vous que le harnais est positionné suffisamment bas sur le dos de l'utilisateur lors de sa mise en place. Sinon, essayez une taille plus grande.
Les fesses de l'utilisateur glissent le long de l'ouverture du harnais.	Assurez-vous que le harnais est positionné suffisamment bas sur le dos de l'utilisateur lors de sa mise en place. Sinon, essayez une taille plus petite. Assurez-vous que l'utilisateur ne porte pas de vêtements glissants.
Les sangles ne sont pas chargées en même temps.	Assurez-vous que les sangles sont fixées symétriquement. Assurez-vous que le centre du harnais se trouve sur la ligne médiane de l'utilisateur.

Entretien, nettoyage et maintenance

La maintenance et les inspections périodiques du dispositif relèvent entièrement de la responsabilité du propriétaire du dispositif. Le non-respect des instructions d'entretien d'un dispositif peut compromettre la sécurité de l'utilisateur et/ou du soignant et peut affecter la durée de vie attendue du dispositif.

Durée de vie attendue

La durée de vie de ce dispositif est d'un à cinq ans dans des conditions normales d'utilisation. La durée de vie du dispositif peut varier en fonction de la fréquence d'utilisation, des charges et de la fréquence et des conditions de lavage/séchage.

Le lavage et le séchage à des températures élevées usent le matériau plus rapidement.

Nettoyage



60-85 °
140-185F



Max. 60 °
/140F



Inspection périodique

Une inspection périodique doit être réalisée au moins tous les 6 mois. Des inspections plus régulières peuvent s'avérer nécessaires si le harnais est utilisé ou nettoyé de manière intensive. Consultez l'étiquette d'inspection périodique sur le harnais et le document d'inspection périodique sur www.etac.com.

Transport, stockage et élimination

Transport et stockage

Lorsque le dispositif n'est pas utilisé, il peut être stocké dans les conditions suivantes :



Mise au rebut

Le dispositif ne contient aucune substance dangereuse nécessitant une mise au rebut spéciale. Éliminez le dispositif conformément aux dispositions nationales en vigueur.

Recyclage

Consultez les instructions de recyclage sur www.etac.com et suivez les dispositions nationales applicables.

Caractéristiques techniques

Guide des tailles

Les mesures indiquées dans le tableau de la page 59 doivent être utilisées comme référence. La taille correcte du harnais dépend du poids de l'utilisateur, de l'utilisation et de la forme du corps. Consultez le guide des tailles, et mesurez les mensurations pertinentes de l'utilisateur en position assise. Choisissez le harnais avec les mesures les plus adéquates pour garantir qu'il est à la bonne taille.

Poids maximal du patient

max 500 kg max 1100 lbs

Informazioni generali

Grazie per aver scelto un dispositivo Etac.

Leggere attentamente il presente manuale prima di utilizzare il dispositivo, in quanto contiene importanti informazioni di sicurezza e istruzioni su come utilizzare correttamente il dispositivo. Visitare il sito www.etac.com per tutta la documentazione relativa al prodotto, ad esempio il manuale dell'utente, il modulo di ispezione periodica e le istruzioni per il riciclaggio. È possibile selezionare la lingua tramite il link "International" e "Local websites".

È anche possibile utilizzare il codice QR sull'etichetta del prodotto per avere ulteriori informazioni e istruzioni.

Copyright

Il presente documento è di proprietà di Etac A/S. Il contenuto non può essere modificato, in toto o in parte, senza previa autorizzazione di Etac A/S.

Liberatoria:

Etac migliora continuamente i propri dispositivi e le relative informazioni. Pertanto, si riserva il diritto di modificare i dispositivi e le istruzioni per l'uso senza obbligo di preavviso.

Consultare il sito www.etac.com per trovare la versione più recente della documentazione.

CE Dichiarazione di conformità

Il dispositivo menzionato nel presente manuale e i diversi modelli sono conformi al Regolamento sui dispositivi medici (UE) 2017/745.

Il dispositivo è classificato come dispositivo medico di Classe I.

Standard di prodotto

Il dispositivo è stato testato ed è conforme ai requisiti applicabili a questo tipo di dispositivo nei seguenti standard:

- ISO 10535:2021 Prodotti di assistenza – Sollevatori per il trasferimento di persone – Requisiti e metodi di prova.

Avviso

Qualsiasi incidente grave verificatosi in relazione al dispositivo deve essere segnalato tempestivamente al proprio distributore/rappresentante e all'autorità nazionale competente all'interno della propria regione. Il distributore/rappresentante inoltrerà le informazioni al produttore.

Informazioni pre-vendita

Visitare il sito www.etac.com.

Descrizione del dispositivo

Etac offre un'ampia gamma di imbracature per diversi tipi di trasferimenti. La serie Molift RgoSling è progettata per offrire un elevato comfort agli utenti, distribuendo uniformemente peso e pressione. Le imbracature Molift RgoSlings sono disponibili in varie dimensioni, modelli e materiali. Consultare www.etac.com per una panoramica completa delle possibili varianti.

Molift RgoSling MediumBack Plus sostiene l'intero tronco.

L'imbracatura può essere usata per il sollevamento da e verso una posizione seduta o sdraiata. L'imbracatura è progettata per essere combinata con una barra per imbracatura a 4 punti.

L'imbracatura è dotata di un'apertura standard per il supporto gambe diviso con due cinghie inferiori su ciascun supporto gambe.

Benefici

L'imbracatura è imbottita e dispone di sei cinghie di sollevamento che consentono una distribuzione ottimale del peso durante il trasferimento.

I collegamenti ad asola offrono diverse opzioni il fissaggio dell'imbracatura.

Materiali

Tessuto: poliestere

Imbottitura: polietilene

Introduzione

Il soggetto indicato con il termine “l’utente” è la persona seduta sul prodotto. “L’assistente” è la persona che applica il prodotto.

Uso previsto

L’imbracatura è un dispositivo di assistenza destinato ad alleviare o compensare una compromissione funzionale dovuta a lesioni o disabilità. Il dispositivo è progettato per una persona che non è in grado di alzarsi e spostarsi da/verso un letto, il pavimento, una sedia a rotelle, una sedia, un WC o effettuare movimenti simili, a causa della ridotta mobilità o forza fisica.

Utente a cui il prodotto è destinato

Il dispositivo può essere utilizzato per bambini, adulti e persone anziane che necessitano di essere sollevati.

Ambiente previsto

Per l’uso interno in terapia intensiva, assistenza a lungo termine e domiciliare.

Indicazioni

Per utenti che necessitano di supporto per essere sollevati per un breve periodo di tempo, ad es. persone con capacità di movimento limitata e che necessitano di supporto per il corpo durante i trasferimenti. Non è un elenco esaustivo.

Il gruppo di utenti del dispositivo varia in base alla salute e alla mobilità del singolo paziente e non in base a una diagnosi specifica o all’età.

Controindicazioni

Gli utenti con ridotta stabilità della testa non devono utilizzare questo tipo di imbracatura.

Precauzioni

Accertarsi che l’imbracatura sia adatta all’utente e alla barra per imbracatura.

Requisiti di formazione

Solo il personale sanitario che abbia letto e compreso il manuale d’uso è autorizzato a utilizzare il dispositivo.

Informazioni di sicurezza

La sicurezza dell’utente e dell’assistente non deve mai essere compromessa: se si sospetta che il dispositivo abbia un malfunzionamento, è necessario metterlo in quarantena e contrassegnarlo con “fuori servizio” e contattare il distributore/rappresentante locale.



I simboli di sicurezza, le misure di sicurezza e i simboli di avvertenza sono riportati nel contesto pertinente per la situazione di manipolazione e/o di funzionamento effettiva; è obbligatorio seguire le istruzioni fornite per evitare situazioni pericolose/rischiose.



La segnaletica, i simboli e le istruzioni presenti su questo dispositivo non devono mai essere coperti o rimossi e devono rimanere presenti e chiaramente leggibili per tutta la durata del dispositivo. Sostituire o riparare immediatamente segnali, simboli e istruzioni illeggibili o danneggiati. Contattare il proprio distributore/rappresentante per istruzioni.

Trasferimento del paziente

Il trasferimento di un utente comporta sempre un certo rischio. Pertanto, è necessario eseguire sempre una valutazione dei rischi prima del trasferimento.



Non lasciare mai l’utente incustodito quando è sollevato.



Le imbracature Molift devono essere utilizzate unicamente per il sollevamento di persone. Non utilizzarle mai per sollevare oggetti di qualsiasi tipo.

Valutazione del rischio

Effettuare una valutazione del rischio dell’imbracatura, del singolo utente e del trasferimento previsto e documentare l’analisi. L’assistente è responsabile della sicurezza dell’utente.

Decidere se sono necessari uno o più assistenti.

Programmare con anticipo il trasferimento per garantire che sia quanto più sicuro e agevole possibile.

Operare secondo i principi dell’ergonomia in base alle raccomandazioni locali.



Prima di utilizzare l’imbracatura, apporre la data del primo utilizzo sull’etichetta di ispezione periodica.

Imbracature

Prima di ogni utilizzo controllare sempre che:

- l'utente abbia le capacità necessarie per l'imbracatura;
- il modello, le dimensioni e il tessuto siano adatti all'utente e alla situazione di trasferimento;
- l'imbracatura sia adatta al sollevatore e alla barra per imbracatura;
- l'imbracatura non presenti danni visibili o sfilacciamenti su cuciture, tessuti, cinghie e asole;
- i collegamenti ad asola siano correttamente fissati ai ganci della barra per imbracatura prima di sollevare l'utente;
- le ruote della sedia a rotelle o del letto siano bloccate durante il trasferimento. Se si utilizza un sollevatore mobile, le ruote del sollevatore non devono essere bloccate.



Se l'ispezione evidenzia rischi per la sicurezza, l'imbracatura deve essere messa immediatamente fuori servizio e smaltita.



Non utilizzare mai un'imbracatura difettosa o danneggiata in quanto può rompersi e provocare lesioni personali. Distruggere e smaltire imbracature vecchie o danneggiate.

Materiali

Tutti i materiali utilizzati che devono essere a diretto contatto con la pelle devono essere sottoposti a test biologici e valutati secondo gli standard pertinenti. Tuttavia, si raccomanda di non far utilizzare il dispositivo a utenti/assistenti allergici a uno qualsiasi dei materiali.

Accessori

Leggere e comprendere prima dell'uso i manuali dell'utente forniti con gli accessori. Sono comprese le limitazioni d'uso e le combinazioni. Per informazioni sugli accessori, visitare il sito www.etac.com.

Combinazioni

Questo dispositivo può essere combinato con barre per imbracatura e sollevatori Molift. Vedere l'elenco delle combinazioni a pagina 59.

Le dichiarazioni sulla compatibilità di imbracature e sollevatori per altri produttori di sollevatori sono disponibili sul sito www.etac.com.

Quando si combina il dispositivo con altri dispositivi, la combinazione non deve cambiare lo scopo previsto dei dispositivi o modificare i dispositivi in modo tale che la conformità ai requisiti applicabili possa esserne influenzata. La persona/azienda responsabile della combinazione dei dispositivi deve garantire che i requisiti applicabili siano soddisfatti.



Se il carico di lavoro sicuro (SWL) differisce tra il sollevatore, la barra per imbracatura e l'imbracatura, utilizzare sempre il carico più basso.

Risoluzione dei problemi

Problema	Azione
La testa dell'utente si avvicina troppo alla barra per imbracatura.	Provare un altro collegamento ad asola per allungare la distanza dalla barra per imbracatura. Altrimenti, provare con una misura più grande.
L'imbracatura si infila nella piega dell'inguine.	Provare un altro collegamento ad asola per aprire l'angolo fianchi. Accertarsi che l'imbracatura sia sufficientemente bassa sulla schiena dell'utente durante l'applicazione. Altrimenti, provare con una misura più grande.
I glutei dell'utente scivolano verso il basso nell'apertura dell'imbracatura.	Accertarsi che l'imbracatura sia sufficientemente bassa sulla schiena dell'utente durante l'applicazione. Altrimenti, provare con una misura più piccola. Accertarsi che l'utente non indossi indumenti scivolosi.
Le cinghie non vengono caricate contemporaneamente.	Accertarsi che le cinghie siano fissate simmetricamente. Accertarsi che il centro dell'imbracatura si trovi sulla linea mediana dell'utente.

Assistenza, pulizia e manutenzione

La manutenzione e le ispezioni periodiche del dispositivo sono interamente di responsabilità del proprietario dello stesso. La mancata manutenzione di un dispositivo in conformità alle istruzioni può compromettere la sicurezza dell'utente e/o dell'assistente e può influire sulla durata prevista del dispositivo.

Durata prevista

La vita utile prevista del dispositivo, in normali condizioni d'uso, è compresa tra 1 e 5 anni. La vita utile del dispositivo può variare a seconda della frequenza d'uso, dei carichi, della frequenza di lavaggio/asciugatura e delle condizioni.

Lavaggio e asciugatura ad alte temperature usurano il materiale più rapidamente.

Ispezione periodica

Eseguire un'ispezione periodica almeno ogni 6 mesi. Se l'imbracatura viene utilizzata o lavata intensamente, può essere necessaria un'ispezione più frequente. Consultare l'etichetta di ispezione periodica sull'imbracatura e il documento di ispezione periodica sul sito www.etac.com.

Pulizia



60-85°
140-185F



Max. 60°
/140F



Trasporto, conservazione e smaltimento

Trasporto e conservazione

Quando il dispositivo non è in uso, può essere conservato alle seguenti condizioni:



Smaltimento

Il dispositivo non contiene sostanze pericolose che richiedono uno smaltimento speciale. Smaltire il dispositivo secondo le disposizioni nazionali vigenti.

Riciclaggio

Consultare le istruzioni per il riciclaggio sul sito www.etac.com e seguire le disposizioni nazionali applicabili.

Dati tecnici

Guida alle misure

Le misure riportate nella tabella a pagina 59 devono essere utilizzate come riferimento. La misura corretta dell'imbracatura dipende dal peso, dalla funzionalità e dalla corporatura dell'utente. Consulta la guida alle taglie e misura le misure rilevanti dell'utente in posizione seduta. Provare l'imbracatura con le misure più adatte accertandosi che siano corrette.

Peso massimo utente

max 500 kg max 1100 lbs



Información general

Gracias por elegir un dispositivo Etac.

Este manual debe leerse detenidamente antes de empezar a utilizar el dispositivo, ya que contiene información de seguridad importante y proporciona instrucciones sobre cómo utilizar el dispositivo correctamente. Visite www.etac.com para obtener toda la documentación relevante del producto, por ejemplo, el manual del usuario, el formulario de inspección periódica y las instrucciones de reciclaje. Puede seleccionar su idioma a través del enlace «Internacional» y «Sitios web locales».

También puede consultar el código QR de la etiqueta del producto para obtener más información e instrucciones.

Copyright

Este documento es propiedad de Etac A/S. El contenido no podrá modificarse ni total ni parcialmente sin la aprobación previa de Etac A/S.

Tengan presente

Etac mejora continuamente nuestros dispositivos y nuestra información. Por lo tanto, nos reservamos el derecho de modificar nuestros dispositivos e instrucciones de uso sin previo aviso.

Consulte www.etac.com para encontrar la última versión de la documentación.

CE Declaración de conformidad

El dispositivo mencionado en este manual y sus diferentes modelos cumplen con el Reglamento de productos sanitarios (UE) 2017/745.

El dispositivo está clasificado como un dispositivo médico de clase I.

Normas del producto

El dispositivo ha sido probado y cumple con los requisitos aplicables para este tipo de dispositivo de las siguientes normas:

- ISO 10535:2021 Productos de asistencia - Grúas para la transferencia de personas - Requisitos y métodos de prueba

Aviso

Cualquier incidente grave que se haya producido en relación con el dispositivo debe notificarse a su distribuidor/representante y a la autoridad nacional competente de su región de manera oportuna. El distribuidor/representante enviará la información al fabricante.

Información previa a la venta

Visite www.etac.com.

Descripción del dispositivo

Etac ofrece una amplia gama de eslingas para diferentes tipos de transferencias. La serie Molift RgoSling está diseñada para ofrecer una gran comodidad a los usuarios al distribuir uniformemente el peso y la presión. Las eslingas Molift RgoSlings están disponibles en diferentes tamaños, modelos y materiales. Consulte www.etac.com para obtener una visión general completa de las posibles variantes.

La eslinga Molift RgoSling MediumBack Plus soporta todo el tronco.

La eslinga puede utilizarse para subir y bajar de una posición sentada o tumbada. La eslinga está diseñada para que se use de forma combinada con una percha de 4 puntos.

La eslinga cuenta con una abertura de soporte de piernas divididas estándar con dos correas inferiores en cada soporte de piernas.

Beneficios

La eslinga está acolchada y cuenta con seis correas de elevación que permiten distribuir el peso de forma óptima durante la transferencia.

Las conexiones en lazo ofrecen varias opciones para la sujeción de la eslinga.

Materiales

Tejido: poliéster

Acolchado: polietileno

Introducción

La persona descrita como «el usuario» se refiere a la persona que está sentada sobre el producto. «El cuidador» es la persona que aplica el producto.

Uso previsto

La eslinga es un dispositivo de asistencia diseñado para aliviar o compensar una incapacidad funcional debida a una lesión o discapacidad. El dispositivo está diseñado para una persona que carece de la capacidad de levantarse y desplazarse hacia o desde una cama, el suelo, una silla de ruedas, una silla, un inodoro o similar, debido a una movilidad o una fuerza física reducidas.

Usuario previsto

El dispositivo puede usarse para niños, adultos y mayores que necesiten ayuda para levantarse.

Entorno previsto

Para uso en interiores en cuidados intensivos, cuidados de larga duración y atención domiciliaria.

Indicaciones

Para usuarios que necesiten ayuda para levantarse por un corto período; por ejemplo, personas con capacidad de movimiento limitada y que requieren apoyo corporal durante las transferencias. No es una lista exhaustiva.

El grupo de destinatarios del dispositivo se basa en la salud y la función de movilidad de cada persona, y no en un diagnóstico o edad específicos.

Contraindicaciones

Los usuarios con problemas de estabilidad en la cabeza no deben utilizar este tipo de eslinga.

Precauciones

Asegúrese de que la eslinga se adapta al usuario y a la percha.

Requisitos de formación

Solo los cuidadores que hayan leído y comprendido el manual del usuario pueden utilizar el dispositivo.

Instrucciones de seguridad

Nunca se debe poner en peligro la seguridad del usuario y el cuidador. Si sospecha que el dispositivo no funciona correctamente, debe ponerlo en cuarentena, marcarlo como «fuera de servicio» y llamar a su distribuidor/representante local.



Las señales de seguridad, las medidas de seguridad y los símbolos de advertencia se proporcionan en el contexto relevante para la situación de manejo o funcionamiento real. Es obligatorio seguir las instrucciones proporcionadas para evitar situaciones peligrosas o de riesgo.



Los letreros, símbolos e instrucciones colocados en este dispositivo nunca deberán cubrirse ni retirarse y deberán permanecer presentes y claramente legibles durante toda la vida útil del dispositivo. Sustituya o repare inmediatamente las señales, símbolos e instrucciones ilegibles o dañados. Póngase en contacto con su distribuidor/representante para obtener instrucciones.

Transferencia de pacientes

La transferencia de un usuario siempre supondrá un cierto riesgo. Por lo tanto, siempre se debe hacer una evaluación de riesgos antes de la transferencia.



No deje nunca a un usuario sin supervisión cuando esté en la grúa.



Las eslingas Molift solo deben usarse para elevar a personas. Nunca utilice la eslinga para elevar objetos de ningún tipo.

Evaluación de riesgos

Haga una evaluación de riesgos de la eslinga, el usuario y la transferencia prevista, y documente su análisis. El usuario/asistente es responsable de la seguridad del paciente.

Decida si son necesarios uno o varios asistentes.

Planifique la elevación con antelación para asegurarse de que discurra de la forma más segura y fluida posible.

Recuerde trabajar de forma ergonómica de acuerdo con las recomendaciones locales.



Antes de usar la eslinga, marque la fecha del primer uso en la etiqueta de inspección periódica.

Eslingas

Compruebe siempre antes de cada uso que:

- el usuario posea la capacidad necesaria para la eslinga en cuestión
- el modelo, el tamaño y la tela sean adecuados para el usuario y la situación de transferencia.
- la eslinga sea adecuada para la grúa y la percha.
- la eslinga no presente daños visibles ni esté deshilachada en las costuras, la tela, las cintas ni los lazos .
- las conexiones de los lazos estén bien sujetas a los ganchos de la percha antes de elevar al usuario.
- las ruedas de la silla de ruedas o la cama estén bloqueadas durante la transferencia. Si se utiliza una grúa móvil, las ruedas de esta no deben bloquearse.



Si la inspección indicase que existe algún riesgo para la seguridad, la eslinga deberá retirarse inmediatamente y desecharse.



No utilice nunca una eslinga defectuosa o dañada porque puede romperse y provocar lesiones. Destruya y deseche las eslingas antiguas y dañadas.

Materiales

Todos los materiales utilizados que deben estar en contacto directo con la piel se someten a evaluaciones y análisis biológicos de acuerdo con las normas pertinentes. Sin embargo, se recomienda no utilizar el dispositivo a los usuarios o cuidadores que sean alérgicos a cualquiera de los materiales.

Accesorios

Los manuales de usuario suministrados con los accesorios deben leerse y comprenderse antes de su uso. Esto incluye cualquier limitación en el uso y las combinaciones. Puede encontrar información sobre los accesorios en www.etac.com.

Combinaciones

Este dispositivo puede combinarse con las perchas y grúas Molift. Consulte la lista de combinaciones en el punto 59.

En www.etac.com se puede encontrar información sobre la compatibilidad de eslingas y grúas con otros fabricantes de elevadores.

Al utilizar el dispositivo en combinación con otros, la combinación no debe cambiar la finalidad prevista de los dispositivos ni modificarlos de tal manera que pueda verse afectada la conformidad con los requisitos aplicables. La persona / empresa responsable de la combinación de los dispositivos debe garantizar el cumplimiento de los requisitos aplicables.



Si la carga de trabajo segura (SWL) difiere entre la grúa, la percha y la eslinga, siempre se debe utilizar la carga más baja.

Resolución de problemas

Problema	Acción requerida
La cabeza del usuario se acerca demasiado a la percha de la eslinga.	Pruebe con otra conexión en lazo para alargar la distancia a la percha. De lo contrario, pruebe con un tamaño más grande.
La eslinga corta la ingle.	Pruebe con otra conexión en lazo para abrir el ángulo de la cadera. Asegúrese de que la eslinga esté colocada lo suficientemente baja sobre la espalda del usuario al aplicarla. De lo contrario, pruebe con un tamaño más grande.
Las nalgas del usuario se deslizan por la abertura de la eslinga.	Asegúrese de que la eslinga esté colocada lo suficientemente baja sobre la espalda del usuario al aplicarla. De lo contrario, pruebe con un tamaño más pequeño. Asegúrese de que el usuario no lleve ropa deslizante.
Las correas no se cargan al mismo tiempo.	Asegúrese de que las correas estén fijadas simétricamente. Asegúrese de que la parte central de la eslinga esté en la línea media del usuario.

Servicio, limpieza y mantenimiento

El mantenimiento y las inspecciones periódicas del dispositivo son responsabilidad exclusiva de su propietario. El incumplimiento del mantenimiento de un dispositivo de acuerdo con las instrucciones puede comprometer la seguridad del usuario o del cuidador y puede afectar a la vida útil prevista del dispositivo.

Vida útil prevista

El producto tiene una vida útil prevista de 1 a 5 años en condiciones de uso normales. La vida útil del dispositivo puede variar en función de la frecuencia de uso, las cargas y la frecuencia y las condiciones de lavado o secado.

El lavado y el secado a altas temperaturas desgastan el material más rápidamente.

Limpieza



60-85 °
140-185F



Max. 60 °
/140F



Inspección periódica

La inspección periódica debe llevarse a cabo como mínimo cada 6 meses. En ocasiones, pueden ser necesarias inspecciones más frecuentes si la eslinga se utiliza o se lava mucho. Consulte la etiqueta de inspección periódica en la eslinga y el documento de inspección periódica en www.etac.com.

Transporte, almacenamiento y eliminación

Almacenamiento y transporte

Cuando el dispositivo no está en uso, se puede almacenar en las siguientes condiciones:



Eliminación

El dispositivo no contiene sustancias peligrosas que requieran una eliminación especial. Deseche el dispositivo de acuerdo con las disposiciones nacionales aplicables.

Reciclaje

Consulte las instrucciones de reciclaje en www.etac.com y siga las disposiciones nacionales aplicables.

Datos técnicos

Guía de tamaños

Las medidas de la tabla en la página 59 deben utilizarse a modo orientativo. El tamaño correcto de la eslinga depende del peso, la función y la forma del cuerpo del usuario. Consulta la guía de tallas, y mide las medidas relevantes del usuario en posición sentada. Elija la eslinga que se ajuste mejor a sus medidas para asegurarse de que sea adecuada.

Peso máximo del usuario

max 500 kg max 1100 lbs

EN: Handling

SV: Hantering

NO: Håndtering

DA: Håndtering

FI: Käsitelly

DE: Handhabung

NL: Hanteren

FR: Manipulation

IT: Manipolazione

ES: Manipulación

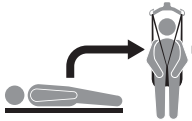

Lying application

51

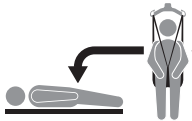

Lying removal

54

XX.



01+02 ... **i** 01+02 ...



Warnings

55



Information

56

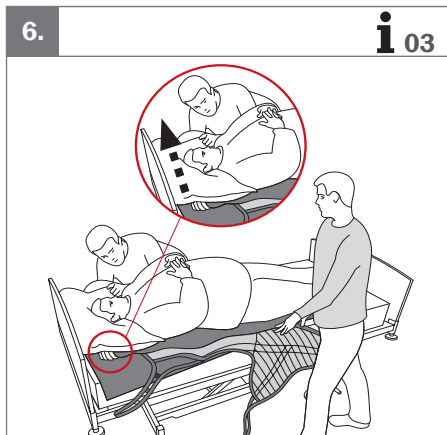
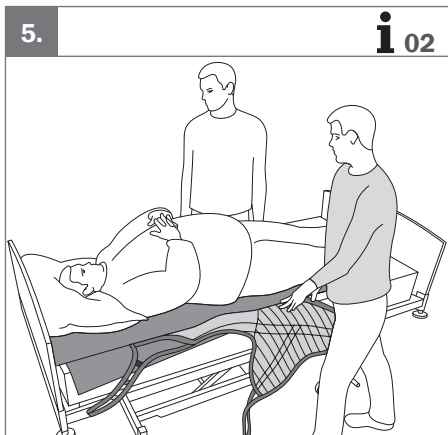
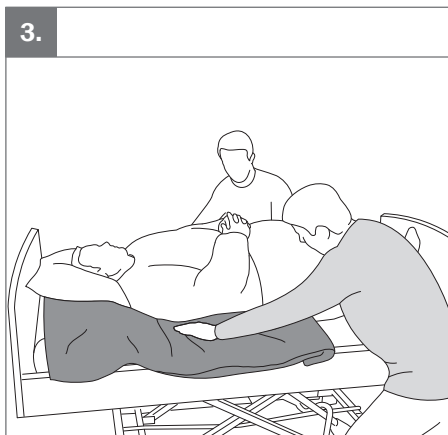
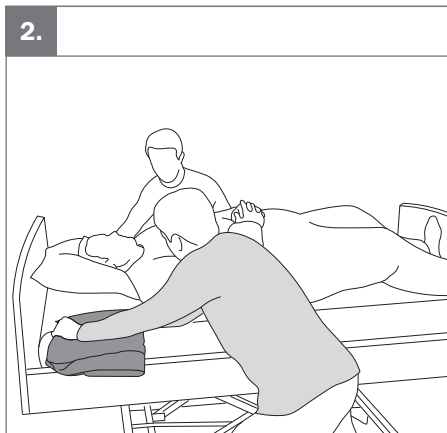
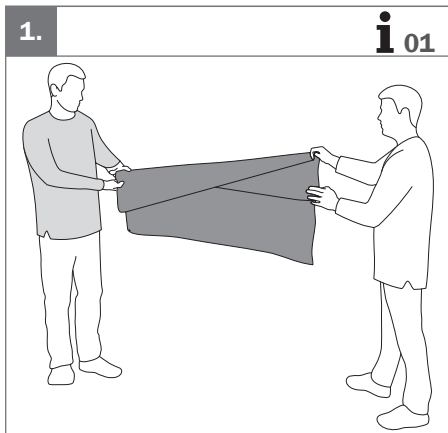
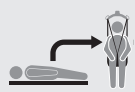

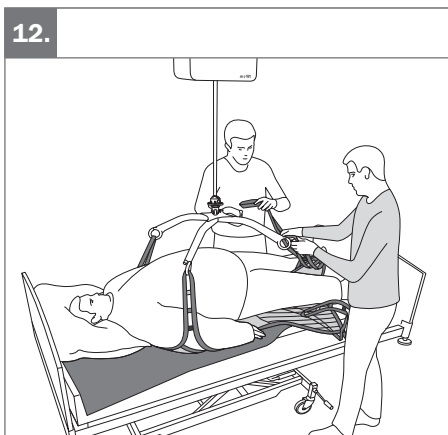
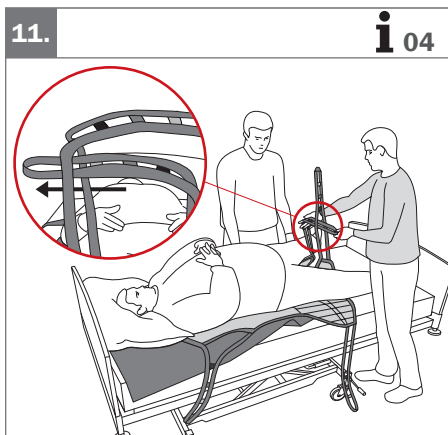
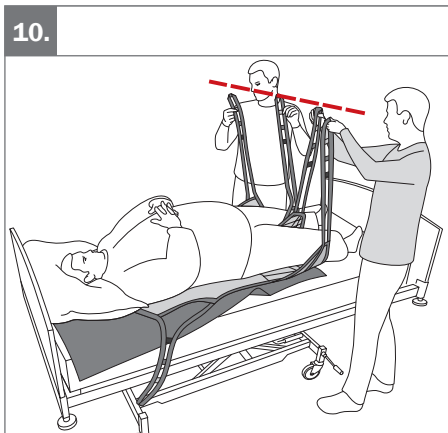
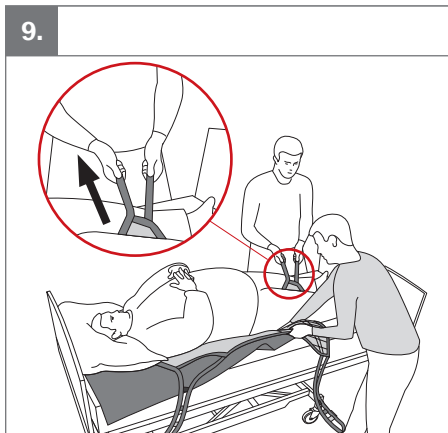
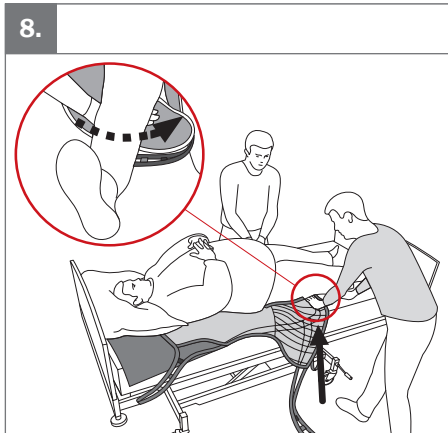
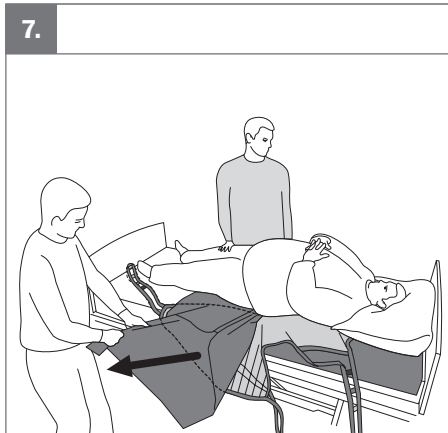
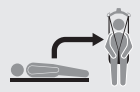

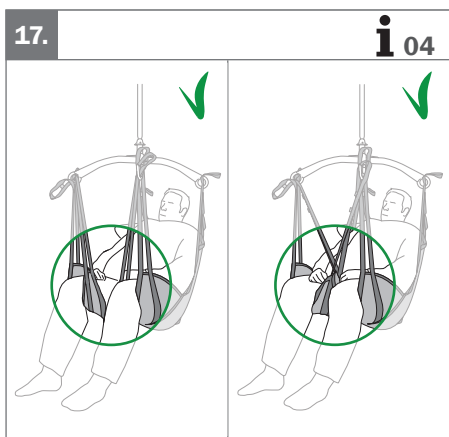
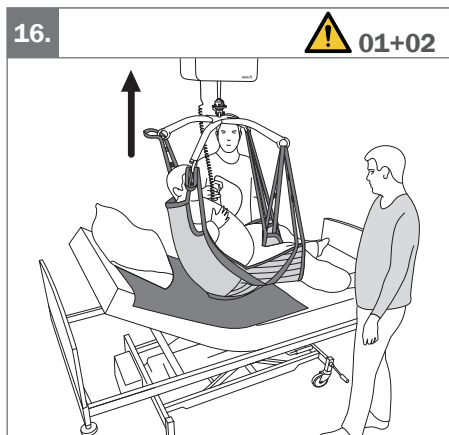
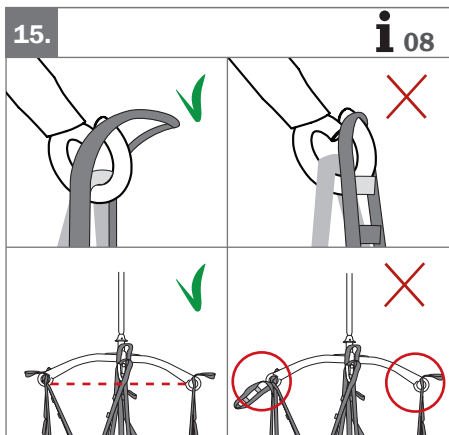
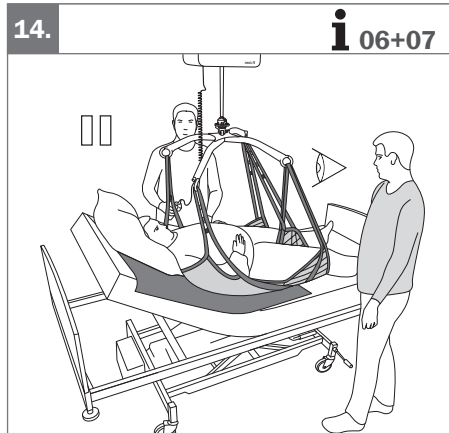
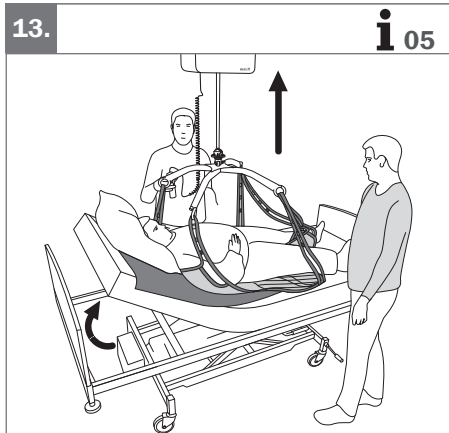
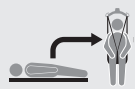

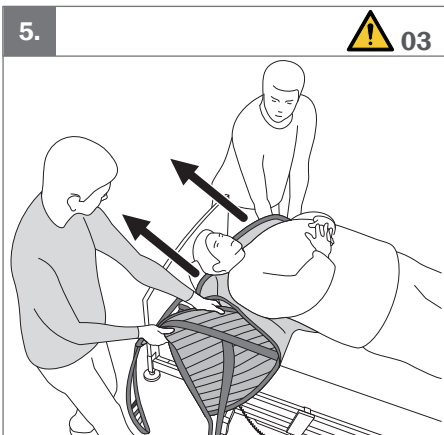
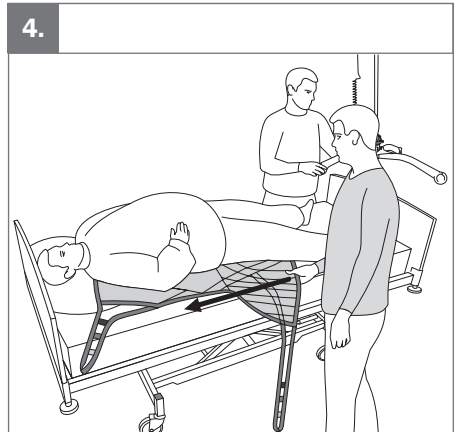
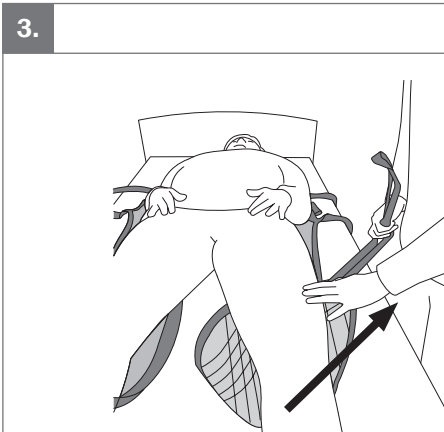
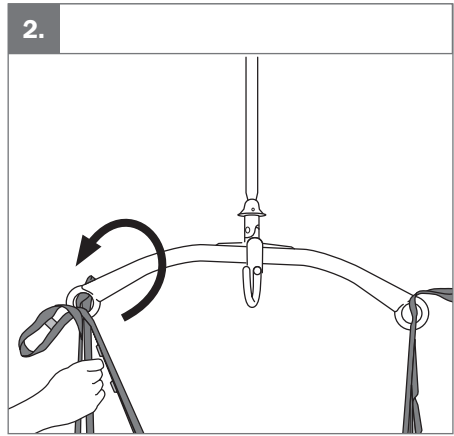
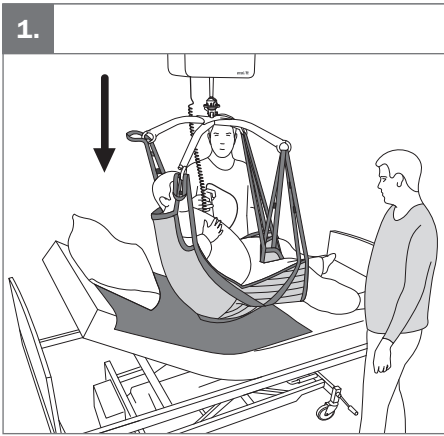

**EN:** Warnings

01. Never hoist the user higher than necessary.
02. Be careful when transferring, the user may swing and hit surrounding objects.
03. Remove the sling gently to ensure the user does not roll out of the bed.

NO: Advarsler

01. Løft aldri brukeren høyere enn nødvendig.
02. Vær forsiktig ved forflytning. Brukeren kan svinge og treffe gjenstander i nærheten.
03. Fjern seilet forsiktig, slik at brukeren ikke ruller ut av sengen.

FI: Varoitukset

01. Älä koskaan nosta käyttäjää tarpeettoman korkealle.
02. Ole varovainen siirron aikana, sillä käyttäjä voi heilua ja osua ympäröiviin esineisiin.
03. Poista nostoliina varoen varmistaaksesi, ettei käyttäjä kierähdä sängystä.

NL: Waarschuwingen

01. Til de gebruiker nooit hoger dan noodzakelijk.
02. Wees voorzichtig tijdens de transfer; de gebruiker kan gaan schommelen en voorwerpen in de omgeving raken.
03. Verwijder de tilband voorzichtig om te voorkomen dat de gebruiker uit het bed rolt.

IT: Avvertimenti

01. Non sollevare mai l'utente più in alto del necessario.
02. Prestare attenzione durante il trasferimento: l'utente potrebbe oscillare e colpire gli oggetti circostanti.
03. Rimuovere delicatamente l'imbracatura per assicurarsi che l'utente non rotoli fuori dal letto.

SV: Varningar

01. Lyft aldrig brukaren högre än nödvändigt.
02. Var försiktig vid förflyttning, brukaren kan svaja och stöta emot omgivande föremål.
03. Ta bort selen försiktigt så att brukaren inte faller ur sängen.

DA: Advarsler

01. Løft aldrig brugeren højere op end nødvendigt
02. Vær forsigtig ved forflytning, da brugeren kan svinge og støde ind i noget
03. Fjern sejlet forsigtigt for at sikre, at brugeren ikke falder ud af sengen

DE: Warnungen

01. Heben Sie den Benutzer niemals höher als nötig an
02. Achten Sie beim Transfer darauf, dass der Benutzer nicht frei schwingen und gegen Gegenstände in der Nähe stoßen kann
03. Gehen Sie beim Entfernen des Hebetuchs vorsichtig vor, damit der Benutzer nicht aus dem Bett rollt

FR: Avertissements

01. Ne levez jamais l'utilisateur plus haut que nécessaire.
02. Faites attention pendant un transfert, l'utilisateur peut basculer et heurter des objets qui l'entourent.
03. Enlevez le harnais délicatement pour éviter que l'utilisateur ne tombe du lit en se tournant.

ES: Advertencias

01. Nunca eleve al usuario más de lo necesario.
02. Tenga cuidado durante la transferencia, ya que el usuario podría balancearse y golpear los objetos circundantes.
03. Retire la eslinga con suavidad para evitar que el usuario pueda rodar y caerse de la cama.

EN: Information

01. It is recommended to use two low friction sheets when applying the sling.
02. Pull down the sling until it reaches the level of the user's coccyx.
03. Remove the layer between the user and sling by grasping the opposite corner and slowly pull the top layer out.
04. Depending on the user's needs, the inner lower straps can be crossed or not.
05. If possible, raise the backrest closer to a sitting position before hoisting from a lying position.
06. Before performing the transfer – make sure that:
 - Sling is level with the coccyx.
 - Leg supports are placed under the thighs without creases.
 - Straps are symmetrically applied.
07. Perform a safety stop when the straps are stretched tense. Check that all straps are correctly and symmetrically attached.
08. Make sure the straps are fastened symmetrically on left and right side.

NO: Informasjon

01. Det anbefales å benytte to lavfriksjonslaken når seilet skal brukes.
02. Trekk seilet ned til det er på høyde med brukersens haleben.
03. Fjern laget mellom brukeren og seilet ved å ta tak i det motsatte hjørnet og trekke det øverste laget sakte ut.
04. De indre nedre stroppene kan eventuelt krysses, avhengig av brukersens behov.
05. Hev om mulig ryggstøtten nærmere sittende stilling før du løfter fra liggende stilling.
06. Kontroller følgende før forflytning:
 - Seilet er på høyde med halebenet.
 - Benstøtten er plassert under lårene uten folder.
 - Stroppene er symmetrisk festet.
07. Utfør en sikkerhetsstopp når stroppene er strammet. Kontroller at alle stropper er riktig og symmetrisk festet.
08. Kontroller at stroppene er festet symmetrisk på venstre og høyre side.

SV: Information

01. Vi rekommenderer att två lågfriktionslakan används vid applicering av selen.
02. Dra ned selen tills den är i höjd med brukarens svanskota.
03. Ta bort laget mellan brukaren och selen genom att ta tag i det motsatta hörnet och långsamt dra ut det översta lagret.
04. De inre nedre remmarna kan korsas, beroende på brukarens behov.
05. Höj om möjligt ryggstödet närmare sittande ställning innan du lyfter från liggande ställning.
06. Innan du utför förflyttningen ska du se till att:
 - Selen sitter i nivå med svanskotan.
 - Benstöden placeras under låren utan att veckas.
 - Remmarna appliceras symmetriskt.
07. Utför ett säkerhetsstopp när banden är spända. Kontrollera att alla band är korrekt och symmetriskt fästa.
08. Kontrollera att banden är symmetriskt fästa på vänster och höger sida.

DA: Information

01. Det anbefales at bruge to glidelagner, når sejlet anbringes.
02. Træk sejlet ned, indtil det er på niveau med brugerens haleben.
03. Fjern laget mellem brugeren og sejlet ved at tage fat i det modsatte hjørne og langsomt trække det øverste lag ud.
04. Afhængigt af brugerens behov kan de inderste benstropper krydses eller ikke.
05. Løft så vidt muligt ryglænet tættere på en siddende stilling, før der løftes fra liggende stilling.
06. Før du udfører forflytningen, skal du sørge for, at:
 - Sejlet er på niveau med halebenet.
 - Benstøtterne er placeret under lårene uden folder.
 - Stroppene er placeret symmetrisk.
07. Foretag et sikkerhedsstop, når stropperne er spændt. Kontroller, at alle stropper er fastgjort korrekt og symmetrisk.
08. Sørg for, at stropperne er fastgjort symmetrisk på venstre og højre side.

FI: Tietoja

01. On suositeltavaa käyttää kahta matalakitkaista lakanaa nostoliinaa asetettaessa.
02. Vedä nostoliinaa alaspäin, kunnes se on käyttäjän häntäluun tasolla.
03. Poista käyttäjän ja nostoliinan välinen kerros tarttumalla vastakkaiseen kulmaan ja vetämällä yläkerros hitaasti ulos.
04. Käyttäjän tarpeista riippuen sisemmät alahihnat voidaan asettaa tai jättää asettamatta ristiin.
05. Jos mahdollista, nosta selkänoja lähemmäs istuvaa asentoa ennen kuin nostat makuuasennosta.
06. Varmista ennen siirtoa, että:
 - nostoliina on häntäluun tasolla
 - jalkatuet on asetettu reisien alle ilman ryppyjä
 - hihnat on kiinnitetty symmetrisesti.
07. Suorita turvapsäyitys, kun hihnat ovat kireällä. Tarkista, että kaikki hihnat on kiinnitetty oikein ja symmetrisesti.
08. Varmista, että hihnat on kiinnitetty symmetrisesti vasemmalle ja oikealle puolelle.

NL: Informatie

01. Het wordt aanbevolen om twee glijlakens met lage wrijvingsweerstand te gebruiken bij het aanbrengen van de tilband.
02. Trek de tilband omlaag tot aan het stuitbeen van de gebruiker.
03. Verwijder de laag tussen de gebruiker en de tilband door de tegenoverliggende hoek vast te pakken en de bovenste laag langzaam weg te trekken.
04. Afhankelijk van de behoeften van de gebruiker kunnen de binnenste onderste banden al dan niet gekruist worden.
05. Breng de rugleuning indien mogelijk dicht bij een zittende positie voordat u vanuit een liggende positie gaat tillen.
06. Voordat u de transfer uitvoert, moet u hier goed op letten:
 - De tilband bevindt zich ter hoogte van het stuitbeen.
 - De beensteunen zijn zonder vouwen onder de dijen geplaatst.
 - De banden zijn symmetrisch aangebracht
07. Voer een veiligheidsstap uit wanneer de banden strakgetrokken zijn. Controleer of alle banden correct en symmetrisch zijn bevestigd.
08. Zorg ervoor dat de banden links en rechts symmetrisch zijn bevestigd.

DE: Informationen

01. Es wird empfohlen, beim Anlegen des Hebetuchs zwei reibungsarme Laken zu verwenden.
02. Das Hebetuch wird nach unten gezogen, bis es die Höhe des Steißbeins des Benutzers erreicht.
03. Die Lage zwischen dem Benutzer und dem Hebetuch entfernen, indem die gegenüberliegende Ecke gegriffen und die obere Schicht langsam herausgezogen wird.
04. Je nach den Bedürfnissen des Benutzers können die inneren unteren Gurte gekreuzt werden oder nicht.
05. Heben Sie die Rückenlehne nach Möglichkeit näher an eine Sitzposition an, bevor Sie den Benutzer aus einer liegenden Position heben.
06. Stellen Sie vor dem Transfer Folgendes sicher:
 - Das Hebetuch liegt auf gleicher Höhe mit dem Steißbein.
 - Die Beinauflagen liegen unter den Oberschenkeln und weisen keine Falten auf.
 - Die Gurte sind symmetrisch angebracht.
07. Führen Sie einen Sicherheitsstopp durch, wenn die Gurte gespannt sind. Stellen Sie sicher, dass alle Gurte korrekt und symmetrisch befestigt sind.
08. Stellen Sie sicher, dass die Gurte auf der linken und rechten Seite symmetrisch befestigt sind.

FR: Informations

01. Il est recommandé d'utiliser deux draps à faible friction lors de l'application du harnais.
02. Tirez le harnais vers le bas jusqu'à ce qu'il atteigne le niveau du coccyx de l'utilisateur.
03. Retirez la couche entre l'utilisateur et le harnais en saisissant le coin opposé et en tirant lentement sur la couche supérieure.
04. Selon les besoins de l'utilisateur, les sangles inférieures intérieures peuvent être croisées ou non.
05. Si possible, relevez le dossier dans une position quasi assise avant de le soulever à partir d'une position allongée.
06. Avant d'effectuer le transfert, assurez-vous que :
 - Le harnais est aligné avec le coccyx.
 - Les supports de jambes sont placés sous les cuisses sans plis.
 - Les sangles sont appliquées symétriquement.
07. Effectuez un arrêt de sécurité lorsque les sangles sont tendues. Vérifiez que toutes les sangles sont fixées correctement et symétriquement.
08. Assurez-vous que les sangles sont fixées de manière symétrique du côté droit comme du côté gauche.

IT: Informazioni

01. Quando si applica l'imbracatura, si consiglia di utilizzare due lenzuoli a basso attrito.
02. Abbassare l'imbracatura fino all'altezza del coccige dell'utente.
03. Rimuovere lo strato tra l'utente e l'imbracatura afferrando l'angolo opposto ed estrarre lentamente lo strato superiore.
04. A seconda delle esigenze dell'utente, le cinghie inferiori interne possono essere incrociate oppure no.
05. Se possibile, sollevare lo schienale in posizione vicina a quella seduta prima del sollevamento da una posizione sdraiata.
06. Prima di effettuare il trasferimento, assicurarsi che:
 - l'imbracatura sia allo stesso livello del coccige;
 - i supporti per le gambe siano posizionati sotto le cosce senza pieghe;
 - le cinghie siano applicate simmetricamente.
07. Effettuare un arresto di sicurezza quando le cinghie sono tese. Controllare che tutte le cinghie siano fissate in modo corretto e simmetrico.
08. Accertarsi che le cinghie siano fissate simmetricamente sui lati destro e sinistro.

ES: Información

01. Se recomienda utilizar dos láminas de deslizamiento de baja fricción al colocar la eslinga.
02. Tire de la eslinga hacia abajo hasta que alcance el nivel del cóxis del usuario.
03. Retire la capa entre el usuario y la eslinga sujetando la esquina opuesta y tirando lentamente de la capa superior hacia fuera.
04. Dependiendo de las necesidades del usuario, las correas inferiores interiores pueden cruzarse o no.
05. Si es posible, levante el respaldo más cerca de una posición sentada antes de elevarlo de una posición tumbada.
06. Antes de realizar la transferencia, asegúrese de que:
 - La eslinga esté nivelada con el cóxis.
 - Los soportes de las piernas queden colocados bajo los muslos sin arrugas.
 - Las correas se apliquen simétricamente.
07. Realice una parada de seguridad cuando las correas estén tensas. Compruebe que todas las correas estén correctamente sujetas y simétricas.
08. Asegúrese de que las correas estén ajustadas simétricamente en los lados izquierdo y derecho.



Combination list 2-point sling bar

	Sling size	
	L	XL
	✓	✓



Combination list 4-point sling bar

	Sling size	
	L	XL
Large 550mm	✓	✓
X-Large 650mm	✓	✓

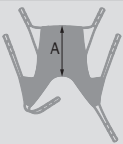
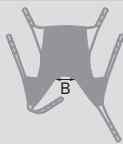
Sling measurements

		
	A	B
Size	mm (Inches)	mm (Inches)
L	650 (25.6)	480 (18.9)
XL	680 (26.8)	600 (23.6)

Size guide

			
Size	W cm (Inches)	H cm (Inches)	kg (lbs)
L	45-70 (17.7-27.6)	90-105 (35.4-41.3)	160-350 (353-772)
XL	55-80 (21.7-31.5)	100-110 (39.4-43.3)	300-500 (661-1102)



Etac Ltd.

Unit 60, Hartlebury Trading Estate,
Hartlebury, Kidderminster,
Worcestershire, DY10 4JB
+44 121 561 2222



Sodimed SA

Ch. Praz-Devant 12
CH-1032 Romanel-sur-Lausanne
+41 58 911 06 06



Etac A/S

Parallevej 3
DK-8751 Gedved



+45 796 858 33



patienthandling@etac.com



www.etac.com

molift[®]
by Etac